



Producator: **ROMSTAL**

Centrala termica in condensatie pentru incalzire/ACM

Model: HABITAT 25 K, 30 K, 35 K

Cod Romstal: 35MH0001, 35MH0002



INSTRUCTIUNI DE INSTALARE SI INTRETINERE



CUPRINS

Avertismente pentru siguranta

Simbolurile avertismentelor pentru siguranta

Avertismente pentru utilizator

Important

Punere in functiune si exploatare

Instalare, punere in functiune, intretinere si reparatie

Manualul instalatiei sau al centralei

Verificarea combustiei

Functionare si intretinere instalatii termice

Instructiuni de utilizare

Panou de comanda frontal

Comenzi pe latura inferioara

Comenzi exterioare centralei termice

Exploatare tipica

Operatiuni preliminare

Activarea centralei termice

Reglarea temperaturilor

Eventuala functionare defectuoasa

Nu se aprinde arzatorul

Productie deficitara de apa calda menajera

Perioada de neutilizare a centralei termice

Punerea in siguranta

Stand-by si functia anti-inghet/anti-blocare

Functia „Antiinghet Ambient”

Instalare

Prescriptii legale si normative pentru instalator

Dimensiuni si racorduri

Inaltimi de pompare

Avertizari pentru instalarea kiturilor optionale sau a sistemelor speciale

Instalatia de incalzire in pardoseala

Caracteristici ale aerului aspirat

Caracteristici ale apei menajere la intrare

Protectie impotriva inghetului

Instalare in exterior intr-un loc partial protejat

Pozitionarea si fixarea

Instalatii hidraulice (apa menajera si incalzire)

Sfaturi si sugestii pentru evitarea vibratiilor si zgomotelor in instalatii

Curatarea si protectia instalatiilor

Instalatia de incalzire

Golirea condensului

Umplerea si presurizarea instalatiei de incalzire

Racordarea la gaz

Conexiuni electrice

Racordarea la cos

- Flansa de admisie/iesire
- Indicatii generale
- Exemple de instalare a conductelor de admisie si iesire
- Dimensionarea conductelor de admisie si iesire
- Tipuri de racordari la cosul de fum
- Tipuri admise de cosuri de fum

Reglare si Intretinere

- Punerea in functiune
- Operatiuni de intretinere
- Accesul la organele interne ale centralei termice
- Aerisirea schimbatorului de caldura primar
- Curatarea si verificarea grupului de ardere
- Setarile parametrilor PCB (meniul tehnicianului)
 - Parametrii principali ai centralei termice (PC)
- Testarea arderii
- Tabele de reglare a puterii
- Reglare putere Max incalzire
- Calibrarea arderii
- Acces la placa electronica
- Inlocuirea placii principale
 - Coduri de configurare a placii
- Trecerea de la un tip de combustibil gazos la alt tip de combustibil gazos
- Golirea instalatiei de incalzire
- Setarile pompei
- Avarii – blocarea centralei termice
- Avertismente pentru intretinere
- Date ErP - UE 813/2013
- Fisa produsului - UE 811/2013
- Date tehnice
- Componente interne ale centralei termice
- Schema electrica
- Schema hidraulica

Anexe

- Kitul sondei externe
 - Instalarea si setarea
- Kitul sondei externe si telecomanda
- Kit telecomanda



Avertismente pentru siguranta

Manualul de instructiuni constituie parte integranta a produsului si face parte din furnitura centralei termice.







Cititi cu atentie recomandarile continute in manual deoarece furnizeaza indicatii importante referitoare la siguranta in instalare, exploatare si intretinere.

- **Pastrati cu grija manual**, anexand la acesta documentatia tuturor eventualelor accesorii optionale cuplate pe centrala termica sau la instalatie, pentru o eventuala consultare ulterioara.
- **Instalarea** trebuie efectuata in conformitate cu normele in vigoare si conform instructiunilor date de producator, instalarea trebuie efectuata de catre personal autorizat sin conform instructiunilor producatorului.
- **Pericol Monoxid de Carbon (CO):** Monoxidul de Carbon este un gaz inodor si incolor. Sistemul de alimentare cu aer si ventilatie ambient in incapere in care este instalata centrala termica cu tiraj forat cu aspiratie din ambient (tip de aparat B₂), trebuie realizata si dimensionata in conformitate cu normele nationale in vigoare. Orice modificare, obturare sau neutralizare a ventilatiei permanente poate duce la consecinte foarte grave pentru persoanele prezente in incaperi, cum ar fi intoxicatia cu CO, vatamari permanente si moarte. De asemenea, amestecul de CO si O₂ poate fi exploziv.
- Prin **personal calificat profesional** se intelege acel personal care are competenta tehnica in domeniul instalatiilor de incalzire si preparare apa calda menajera, in conformitate cu normele in vigoare.
- **Operatiunile care pot fi efectuate de catre utilizator** sunt prevazute **exclusiv** in capitolele "GHID DE UTILIZARE".
- Producatorul nu isi asuma nici o responsabilitate contractuala sau extracontractuala pentru eventualele defectiuni datorate instalarii sau exploatarei incorecte sau nerespectarea instructiunilor date de producator.
- **Important:** Aceasta centrala termica incalzeste apa la o temperatura mai mica decat temperatura de fierbere la presiune atmosferica; trebuie sa fie racordata la un sistem de incalzire sau la o retea de distributie a apei calde compatibila cu puterea si parametrii sai functionali.
- **Nu lasati la indemana copiilor** materialele rezultate din ambalajul sau montajul centralei termice (carton, cuie, saci din plastic, etc) deoarece reprezinta potentiale surse de pericol.
- **Inainte de a efectua operatiunile de curatare si intretinere**, decuplati centrala termica de la reseaua de alimentare electrica actionand asupra intrerupatorului general si/sau prin dispozitivele de inchidere corespunzatoare.
- **In cazul unor defectiuni de functionare** decuplati centrala termica si abtineti-va de la orice interventie directa asupra acesteia.
- **Asistenta tehnica si repararea** centralei termice va trebui sa fie efectuata numai de catre personal calificat profesional, utilizand exclusiv piese de schimb originale. Nerespectarea instructiunilor mentionate mai sus poate compromite siguranta aparatului.

- **In cazul in care se decide sa se intrerupa functionarea centralei termice**, vor fi protejate acele parti care constituie eventuale surse de pericol.
- Daca centrala termica trebuie vanduta sau transferata catre un alt proprietar sau daca trebuie sa fie deplasata, asigurati-va intotdeauna ca manualul o insoteste, astfel incat sa poata fi consultat de catre noul proprietar sau de catre instalator.
- Centrala termica trebuie utilizata **numai in scopul pentru care a fost proiectata**. Orice alta utilizare este incorecta si deci periculoasa.
- Este interzisa utilizarea centralei termice in **scopuri diferite** decat cel specificat.
- Centrala termica trebuie sa fie **instalata numai pe perete**.

Simbolurile avertismentelor pentru siguranta

	Avertisment generic pentru siguranta		Pericol de natura electrica (electrocutari)		Pericol de natura fizica (leziuni)
	Pericol de natura termica (arsuri)		Avertismente generale sau recomandari pentru a evita daune materiale sau pentru a obtine imbunatatiri		

Avertismente pentru utilizator

Important



Daca se simte miros de gaz:

- 1 - nu actionati intrerupatoarele electrice, telefonul sau orice altceva ce ar putea provoca scantei;
- 2 - deschideti imediat usile si ferestrele, pentru a crea curenti de aer in incapere;
- 3 - inchideti robinetele de gaz;
- 4 - solicitati interventia personalului service autorizat.



Nu obstructionati deschiderile de aerisire ale incaperii in care este instalata centrala termica, in scopul de a preveni acumularea substantelor toxice sau explozive.

Punere in functiune si exploatare



Operatiunile de punere in functiune si intretinere a centralei termice trebuie sa fie efectuate de catre personal autorizat (de exemplu instalatorul sau un Centru de Asistenta tehnica autorizat Romstal).

Acesta din urma va trebui sa verifice:

- daca datele de pe placuta de timbru sa corespunda cu cele din reseaua de alimentare cu gaz;
- daca reglarea arzatorului sa fie compatibila cu puterea centralei termice;
- buna functionare a tubulaturii de gaze arse;
- daca aerul de ardere si evacuarile de gaze arse sa respecte normele in vigoare;
- sa fie garantate conditiile de aerisire, in cazul in care centrala termica este inchisa in interiorul unui spatiu inchis (cu caracteristici corespunzatoare).



Aceasta centrala termica este proiectata si pregatita pentru a fi alimentata cu gaz natural G20 (metan). Poate fi setata, doar prin intermediul setarilor electronice, dar intotdeauna de catre un tehnician calificat, sa functioneze cu propan comercial G31 sau aer/propan G230. Nu trebuie utilizat niciodata cu **gazul butan G30** (care poate fi prezent, pur sau amestecat cu propan G31, in buteliile portabile de gaz pentru gatit).



Utilizatorul nu trebuie sa intervina asupra componentelor sigilate, si nici sa indeparteze sigiliile. Numai tehnicienii specializati recunoscuti si serviciul de asistenta tehnica autorizat de catre producator pot indeparta sigiliile de pe partile constructive sigilate.



Centrala termica este prevazuta cu dispozitive de siguranta care blocheaza functionarea in cazul problemelor cu centrala termica sau sisteme conexe. Aceste dispozitive nu trebuie niciodata dezactivate: in cazul in care un dispozitiv intervine frecvent, un tehnician calificat trebuie sa gaseasca cauza, chiar si in sistemele la care este conectata centrala termica si in sistemul de admisie/evacuare a gazelor arse, care trebuie sa fie eficient si facut in conformitate cu legile in vigoare (vezi exemplele de la punctul "Racordarea la cosul de fum"). Daca o componenta a centralei termice s-a defectat, trebuie sa utilizati numai piese de schimb originale.



In cazul in care utilizatorul va absenta de acasa pe o perioada indelungata de timp sau daca centrala termica nu va fi folosita pe o perioada indelungata, consultati paragraful "Perioada de inactivitate (de neutilizare) a centralei termice" in scopul luarii masurilor si precautiilor necesare, cu referire la alimentarea cu gaz, energie electrica si protectia antiinghet.



Nu atingeti partile calde ale centralei termice, cum ar fi racordul la cos si conducta de evacuare a gazelor arse, care pe timpul functionarii si dupa oprire raman pentru un timp calde (pe un anumit interval de timp). **Orice contact cu acestea poate provoca grave arsuri.** Este interzisa prezenta in timpul functionarii centralei termice in jurul acesteia a copiilor sau a altor persoane neautorizate.

- Nu expuneti centrala termica de perete pe gaz la jeturi de apa sau alte lichide sau la aburi provenienti direct de la o masina de gatit.
- Nu obturati piesele terminale de admisie a aerului sau de evacuare a gazelor arse, nici macar temporar sau partial.

- Nu depozitati nici un obiect pe centrala termica si nu lasati in apropierea lor nici un lichid inflamabil sau materiale solide (de ex. hartie, haine, plastic, polistiren).
- Aparatul nu este proiectat pentru a fi folosit de catre persoane (inclusiv copiii) ale caror capacitati fizice, senzoriale sau mentale sunt reduse, sau carora le lipseste experienta sau cunostintele, cu exceptia situatiei in care au putut beneficia, prin intermediul unei persoane responsabile de siguranta lor, de supraveghere sau instructiuni referitoare la utilizarea aparatului. Copiii trebuie sa fie supravegheati pentru a fi siguri ca nu se joaca cu aparatul.
- Atunci cand se hotaraste dezinstalarea centralei termice, aceasta va fi efectuata doar de catre personal service autorizat, se va decupla mai intai alimentarea cu tensiune, apa si gaz.
- **Numai pentru modelele care aspira direct din ambient** (aparate de tip B instalate in interior): instalarea aspiratoarelor, semineelor sau a unor sisteme similare in aceeasi incapere in care este instalat aparatul de tip B (si in spatiile alaturate, in cazul ventilatiei naturale indirecte) trebuie sa se realizeze punand in aplicare prevederile de siguranta stipulate in normele nationale si/sau locale in vigoare. Acest lucru este valabil si in cazul modificarii sau adaugarii de noi consumatori de aer in incapere.

Instalarea, punerea in functiune, intretinerea si repararea

Toate operatiunile de instalare, intretinere si de trecere de la un combustibil la altul **trebuie efectuate doar de catre personal specializat**, in conformitate cu normativele in vigoare.

Operatiunile de intretinere ale centralelor termice trebuie efectuate conform recomandarilor producatorului si normelor si legilor in vigoare pentru partile care nu sunt incluse in prezentul manual de instructiuni; se recomanda, pentru a mentine performantele energetice ale centralei termice, cel putin o data pe an.

Manualul instalatiei sau al centralei

Toate instalatiile trebuie sa fie dotate cu un manual al instalatiei (pentru capacitati de pana la 35 kw) sau cu un manual al centralei pentru capacitati mai mari de 35 kw. Toate operatiunile de intretinere, pe langa verificarea arderii trebuie trecute in manualele corespunzatoare impreuna cu numele responsabilului intretinerii.

Verificarea arderii

Verificarea arderii consta in a controla eficacitatea centralei termice. Centralele termice care in urma controlului prezinta valori de randament mai mici decat cele minime prevazute si nu pot fi aduse la valoarea minima prin reglaje corespunzatoare (care, sa nu uitam, trebuie sa fie efectuate de catre personal autorizat), trebuie inlocuite.

Functionarea si intretinerea centralelor termice

Responsabilitatea initiala pentru punerea in functiune si intretinere a instalatiei termice este a utilizatorului instalatiei individuale (ocupantul imobilului, proprietar sau nu) sau a administratorului blocului in cazul instalatiilor centralizate; atat utilizatorul cat si administratorul pot transfera responsabilitatea intretinerii si eventual a punerii in functiune unei terte persoane care sa cunoasca normele in vigoare. Atunci cand utilizatorul instalatiei individuale sau administratorul decid sa fie responsabili pentru cele de mai sus trebuie sa acrediteze unei firme abilitate operatiunile de intretinere a centralei termice si verificarea arderii.

Instructiuni de utilizare

Panoul de comanda frontala

Butoane



Stand-by / Mod de functionare

La fiecare apasare, centrala termica trece in mod ciclic de la modul **000** la modurile de functionare Vara sau Iarna.



Reglare incalzire

Regleaza temperatura instalatiei de incalzire. Daca este instalat kitul sonda externa, consultati, de asemenea, "Kitul sonda externa"



Reglare ACM

Regleaza temperatura ACM.



RESET

Apasati pentru resetarea centralei termice in caz de defectiune. Vezi mai multe detalii in "Avarii – blocarea centralei termice".



Display - simboluri active in acest model si descriere



Incalzire – indicarea modului Iarna

Daca clipeste, inseamna ca centrala termica functioneaza in modul Incalzire.

Vezi si observatia din descrierea simbolului **F**.



Arzator ON (pornit)

Aceasta indica prezenta flacarii la arzator.



Indicarea modului ACM

Daca clipeste, inseamna ca centrala termica functioneaza pentru producerea apei calde.



Daca ambele simboluri **.III** si **F** clipesc in acelasi timp, a fost activata o functie rezervata pentru tehnicieni. In acest caz, opriti imediat centrala termica - si apoi reporniti-o cu ajutorul butonului **Power**.



Afisaj cu doua cifre sub simbolul .III

In mod normal indica temperatura masurata pe tur pe incalzire, adica temperatura lichidului pe iesirea centralei termice care este trimisa catre instalatia de incalzire.



In timpul setarii temperaturii pe incalzire (prin apasarea butoanelor **+ .III** si **- .III**), se afiseaza schimbarea valorii temperaturii; in caz de **avarie afiseaza "E"**; in timpul **setarii (rezervata Tehnicianului)** afiseaza **numarul ID al parametrului ales** (vezi "Setarile parametrilor PCB (meniul tehnicianului)").



Afisarea a trei cifre sub simbolul F

In mod normal, afiseaza temperatura apei calde iesirea centralei termice. Atunci cand centrala termica este in modul stand-by, acesta se afiseaza **000**.



In timpul setarii temperaturii ACM (prin apasarea butoanelor **+F** si **-F**),

se afiseaza schimbarea valorii temperaturii; in caz de **avarie** se afiseaza **numarul ID** al avariei (vezi "Avarii - blocarea centralei termice"); in timpul **setarii (rezervata Tehnicianului)** afiseaza **valoarea parametrului ales**.

RESET

Apare atunci cand centrala termica este blocata sau oricum exista o eroare pe care utilizatorul o poate gestiona. Vezi "Avarii - blocarea centralei termice" pentru a identifica problema si masurile care trebuie intreprinse.

SERVICE

Se pare ca centrala termica a detectat o eroare (in principal o defectiune) care trebuie gestionata de catre tehnician. Utilizatorul poate oricum sa consulte "Avarii - blocarea centralei termice" pentru a obtine informatii despre eventualele actiuni care trebuie intreprinse.



Acesta informeaza ca sonda exterioara (accesorii) este instalata.

Nota: In acest caz, temperatura instalatiei de incalzire este setata automat si astfel utilizarea butoanelor **+...III** si **-...III** este diferita de cea standard: pentru detalii, consultati instructiunile kitului si vedeti "Kit sonda externa".

Comenzi pe latura inferioara

1	Manometru presiune instalatie
2	Robinet incarcare si restabilire presiune
3	Robinet GAZ

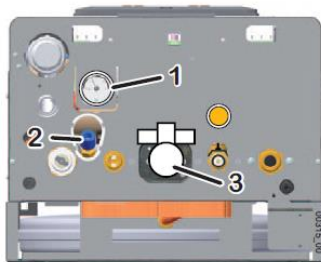

Comenzi exterioare centralei termice

In exteriorul centralei termice, amplasate in mod corespunzator in imobil (in general in sarcina instalatorului sau a celui care a realizat instalatia electrica), sunt prezente doua dispozitive la care utilizatorul trebuie sa poata avea acces. Prezenta si caracteristicile acestora sunt prescrise de normativele in vigoare:

Intrerupator bipolar: se afla de obicei in apropierea centralei termice si serveste la izolarea completa a centralei termice de reseaua electrica de alimentare casnica. Este util sa deconectati centrala termica de la sursa de alimentare electrica, de ex. in timpul perioadelor de inactivitate (vezi "Oprire de siguranta") sau in unele cazuri de avarie (vezi "Avarii - blocarea centralei termice").

Termostat ambient: comanda electric la centrala termica activarea sau inchiderea instalatiei de incalzire, in scopul mentinerii temperaturii din ambient (detectata de un senzor) in jurul unei valori programate de utilizator. Dispozitiile in vigoare ii descriu pozitionarea, limitele de temperatura intre care utilizatorul poate regla si perioadele de pornire si oprire a instalatiei de incalzire.

Observatie: este disponibil un kit de telecomanda optional, original (vezi "Kitul telecomanda" pentru informatii) sau un kit cronotermostat de ultima ora cu programare saptamanala a diferitelor niveluri de temperatura si alte functii speciale. Sunt disponibile, de asemenea, versiuni **wireless** si **comandate prin GSM**.

Exploatare tipica

Operatiuni preliminare

- Asigurati-va ca robinetul de gaz **3** este deschis.
- Asigurati-va ca centrala termica este alimentata electric si setata pe **OFF** (oprita):











numai **OFF** trebuie afisat pe ecran.

- Asigurati-va prin intermediul manometrului 1 ca **presiunea instalatiei la rece are valori cuprinse intre 0,5 si 1,5 bar (optima: 1 ÷ 1,5 bar)**. In cazul unor valori de presiune mai mici decat cele recomandate, deschideti robinetul de umplere a instalatiei 2 pana la obtinerea, citind pe manometru, **unei valori de maximum 1,5 bar**. La o presiune **mai mica de 0,5 bar** centrala termica **inceteaza sa functioneze**.



Presiunea instalatiei creste cu temperatura: o presiune initiala la rece prea mare ar putea provoca **golirea apei prin supapa de siguranta de 3 bar**, dupa incalzirea instalatiei.

Activarea centralei termice





- Apasati butonul :
 - o data pentru a seta centrala termica numai in modul de vara (doar ACM). Modul de vara este recunoscut prin simpla prezenta a simbolului  pe afisat si nu prin prezenta simbolului ;
 - apasand de doua ori pentru a seta centrala termica in modul iarna pentru a face centrala termica sa functioneze atat pentru incalzire, cat si pentru ACM. Modul de iarna este recunoscut atat de prezenta simbolurilor  si  pe afisaj;
 - la fiecare apasare a butonului , centrala termica comuta in mod ciclic de la **OFF** (oprit) la modul Vara  si la modul Iarna  + .
- Deschizand un robinet de ACM, arzatorul se aprinde si mai tarziu este disponibila ACM.
- In regim de iarna  + , in urma cererii din partea termostatului de ambient, arzatorul se aprinde iar caldura produsa este transferata, prin agentul termic, la elementele de incalzit ale imobilului. In cazul unei solicitari simultane de apa calda si incalzire, cererea de ACM are prioritate atata timp cat exista cerere. De obicei, intrucut ACM nu dureaza mult timp, aceasta prioritate nu afecteaza eficienta incalzirii in instalatie.

Reglarea temperaturilor

Nota: o reglare corecta contribuie la crearea conditiilor pentru economisirea energetica.

Nota: daca este instalat un Kit pentru instalatii de Joasa Tensiune sau un Kit Sonda Exterioara, pentru reglarea temperaturii instalatiei de incalzire consultati documentatia acestuia.

Nota: nu confundati temperatura instalatiei de incalzire  descrisa aici, cu temperatura ambintelor setata pe termostatul de ambient.

- **Reglarea incalzirii:** folosind butoanele  +  si  - , se regleaza temperatura instalatiei de incalzire (valoarea, in timpul reglarii, este indicata pe display sub simbolul ). In general, o data cu inaintarea sezonului rece si/sau cu izolatia slaba a imobilului (sau daca observati ca arzatorul ramane aprins mai mult timp, dar temperatura din ambiente nu reuseste sa atinga valoarea setata pe termostatul de

ambient) este de preferat o temperatura a instalatiei mai crescuta. Dimpotriva, daca observati ca temperatura din ambiente depaseste considerabil, prin inertie termica, valoarea setata pe termostat, este indicata diminuarea temperaturii instalatiei. **Cand este instalat kitul Sonda Temperatura Externa, temperatura din instalatie este gestionata in mod automat si utilizarea butoanelor $+III$ si $-III$ este diferita: pentru detalii, vezi si "Kit Sonda Externa" de mai jos.**

- **Reglarea apei calde menajere:** folosind butoanele $+F$ si $-F$, se regleaza temperatura apei calde preparate de centrala termica (valoarea, in timpul reglarii, este indicata pe display sub simbolul F). Cu acest tip de centrala termica se recomanda reglarea selectorului astfel incat sa se obtina o temperatura confortabila prelevand numai apa calda sau amestecand-o cu putina apa rece. Evitati valorile maxime daca nu sunt stric necesare, care ar obliga amestecarea apei calde cu apa rece din abundenta. Sa se tina cont ca, din cauza dispersiilor termice de-a lungul tubulaturilor, este necesar un anume timp inainte ca temperatura sa se stabilizeze la iesirea din robinet, pentru care evaluarea mai buna se face in timpul unui dus sau a unei bai in cada.

Eventuala functionare defectuoasa



Nu interveniti personal. Pentru orice interventie asupra circuitului de gaz, hidraulic sau electric si orice alta operatiune nedescrisa in prezentul capitol "Instructiuni de utilizare" si in mod expres destinata Utilizatorului. Adresati-va exclusiv personalului autorizat.

Centralele termice trebuie echipate doar cu piese de schimb originale. Producatorul isi declina orice responsabilitate pentru eventualele daune de orice natura, cauzate dintr-o incorecta exploatare a centralei termice sau de folosire a pieselor de schimb care nu sunt originale.

Nu se aprinde arzatorul

- daca este montat termostatul de ambient (sau termostatul de ambient programabil, sau similar), verificati daca intr-adevar este ceruta incalzirea din ambient;
- asigurati-va ca centrala termica este setata pe modul Iarna $III + F$ sau pe modul Vara F (nu pe **OFF**). Simbolurile de referinta trebuie indicate pe afisaj (vezi "Panoul de comanda frontal");
- daca afisajul prezinta **RESET** sau **SERVICE**, sau daca centrala termica pare a functiona intr-un mod necorespunzator, cititi paragraful "Avarii – blocarea centralei termice";
- verificati prin intermediul manometrului ca presiunea din centrala termica sa aiba o valoare corecta (cuprinsa intre 1÷ 1,5 bar **la rece**) si oricum **nu mai mica de 0,5 bar**.

Productie deficitara de apa calda menajera

- verificati daca temperatura ACM nu este setata la o valoare prea mica: daca este asa, ajustati-o (vezi "Reglarea temperaturii");
- contactati un tehnician calificat pentru a verifica reglarea vanei de gaz;
- contactati un tehnician calificat pentru a verifica si eventual curata schimbatorul de apa calda menajera;



Observatii: - in zonele unde apa are duritate mare, va sfatuim sa instalati pe circuitul tur al apei un dispozitiv anticalcar, pentru a preveni precipitarea calcarului, evitand astfel curatarea frecventa a schimbatorului.

Perioada de neutilizare a centralei termice

Efectele perioadelor de inactivitate pot fi importante in cazuri particulare, precum in cazul locuintelor utilizate putine luni pe an, mai ales in regiunile cu clima rece.

Utilizatorul va trebui sa aprecieze singur daca va prevedea **masuri de siguranta** la centrala termica in perioada de neutilizare a locuintei, decupland-o de la toate sursele de alimentare sau daca o va mentine in **modul OFF (oprit) si cu functia antiinghet activata**. Atunci cand este foarte frig si exista probabilitatea inghetarii instalatiei, este oportun sa se aleaga intre avantajele si dezavantajele pe care le ofera prevederea masurilor de siguranta pentru centrala termica si mentinerea acesteia in standby / antiinghet.

Punerea in siguranta

- Decuplati intrerupatorul general de la reseaua de alimentare electrica a centralei termice;
- Inchideti robinetul de alimentare cu gaz;



Daca exista posibilitatea ca temperatura sa scada sub 0°C, spuneti instalatorului sa efectueze urmatoarele operatii:

- Umplerea instalatiei cu o solutie antiinghet (exceptand cazul cand aceasta deja exista), sau golirea ei completa, inclusiv a serpentinei centralei termice. Daca ati efectuat deja restabilirea presiunii (din cauza eventualelor pierderi) intr-o instalatie deja umpluta cu antigel, concentratia acestuia poate fi micorata si nu mai poate garanta protectia antiinghet.
- Golirea completa a instalatiei de apa menajera, rece si calda, inclusiv a circuitului sanitar si pe cel al schimbatorului de caldura al centralei termice.

Observatii: Centrala termica este dotata cu un sistem care protejeaza componentele principale impotriva cazurilor rare de blocare, datorate inactivitatii (nefolosirii) centralei termice in prezenta apei si a calcarului. Sistemul antiblocare nu poate functiona in timpul adoptarii masurilor de siguranta, din cauza absentei energiei electrice.

Inainte de a pune din nou in functiune centrala termica, personalul autorizat service trebuie sa verifice daca pompa de circulatie nu este blocata din cauza inactivitatii (pentru personalul service autorizat: - desurubati dopul din centrul calotei pompei pentru a avea acces la arborele rotorului si rotiti-l pe acesta din urma cu ajutorul unei surubelnite sau a unei alte scule potrivite).



Stand-by si functia anti-inghet si anti-blocare

Lasand centrala termica in modul **OFF** (oprit) pentru perioada de inactivitate, aceasta va fi protejata impotriva inghetului prin intermediul mai multor funti prevazute in electronica de control, care asigura incalzi rea partilor interesate cand temperaturile coboara sub valorile minime prestabilite din fabrica.

Incalzirea antiinghet este obtinuta prin pornirea arzatorului si a pompei de circulatie. De asemenea, centrala termica in stand-by asigura actionarea periodica a componentelor interne principale pentru a evita cazurile rare de blocaj datorate inactivitatii in prezenta apei si a calcarului. Acest lucru se intampla cand centrala termica este in blocaj (ledul rosu aprins) dar numai daca presiunea instalatiei este corecta.

Pentru ca aceste sisteme sa fie active:

- centrala termica trebuie sa fie alimentata electric si cu gaz;
- centrala termica trebuie mentinuta in modul **OFF** (oprit) ( este prezent pe afisaj);
- presiunea instalatiei trebuie sa fie corecta (cuprinsa intre 1÷1,5 bar la rece, minim 0,5 bar).

In cazul lipsei alimentarii cu gaz, sau daca centrala termica intra in blocaj (afisajul prezinta **RESET** sau **SERVICE**), arzatorul nu se poate aprinde. Cu toate acestea, in orice moment este posibil, pompa va functiona, facand apa sa circule in sistem si reducand in acest fel posibilitatea de inghet.



ATENTIE: protectia antiinghet nu poate interveni in lipsa alimentarii electrice. Daca se prevede aceasta eventualitate, este recomandat sa introduceti in instalatia de incalzire un lichid antigel de calitate, urmand indicatiile furnizate de catre producator.



Va recomandam sa va informati direct de la personalul calificat care face instalarea in legatura cu produsul antiinghet introdus in instalatia de incalzire in momentul instalarii.

Centrala termica, pe returul alimentarii, va controla temperaturile determinate de sondele sale si in cazul unei suspiciuni de inghet, verificand printr-un anumit ciclu automat de control, va fi semnalata alarma 39. Pentru detalii, a se vedea descrierea corespunzatoare de la paragraful "Avarii – blocarea centralei termice".



Se recomanda golirea completa a instalatiei de apa rece si calda, inclusiv circuitul si schimbatorul sanitar al centralei termice. Functia antiinghet nu garanteaza protejarea circuitului sanitar extern centralei termice.

Funcția „Antiinghet Ambient”

Nota: *daca doriti utilizarea functiei „Antiinghet ambient” care este disponibila la multe termostate sau cronotermostate din comert, este necesar sa lasati centrala termica in regimul de functionare lama  +  si NU in modul .*



Funcția "Antiinghet ambient" nu garanteaza protejarea circuitului sanitar extern centralei termice, in special a zonelor neincalzite, de aceea se recomanda golirea completa a circuitelor instalatiei de apa rece si calda, care sunt supuse riscului de inghet.

Instalare

Prescriptii legale si normative pentru instalator



Respectati intotdeauna reglementarile nationale si/sau locale privind INSTALAREA CENTRALEI TERMICE.

Respectati intotdeauna reglementarile nationale si/sau locale privind SECURITATEA IN MUNCA a personalului responsabil cu instalarea.

Caracteristicile incaperii: avand un focar cu o putere termica mai mica de 35 kW (circa 30000 Kcal/h), nu este nevoie de o incapere cu caracteristici deosebite, in care sa fie instalata. Pe scurt, trebuie sa se respecte toate normele de instalare care sa garanteze o functionare sigura si regulamentara.



Ventilarea permanenta a incaperii de instalare este obligatorie si extrem de importanta atunci cand este instalata o centrala termica cu tiraj din incaperea de instalare (tip de aparat B ...). Ventilarea trebuie facuta si dimensionata in conformitate cu legile si reglementarile in vigoare..

Prezenta altor aparate: prezenta altor aparate (in special daca interfereaza cu tirajul centralei termice) poate fi interzisa de reglementarea in vigoare sau poate necesita modificari (de exemplu, extinderea orificiului de ventilatie sau a celor noi).

Instructiune pentru utilizator: la finalizarea instalatiei, instalatorul trebuie:

- sa informeze utilizatorul in legatura cu functionarea centralei termice si cu dispozitivele de siguranta;
- sa predea utilizatorului prezentul manual si documentatia de competenta sa, in mod corespunzator completata acolo unde este cerut.

Dimensiuni si racorduri

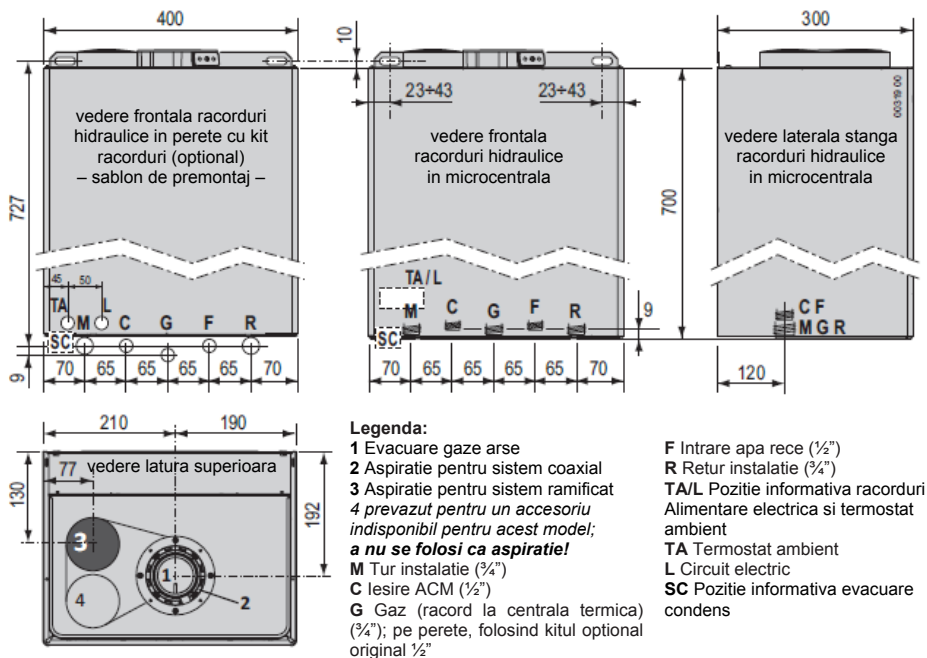

Schema capacitatea de pompare

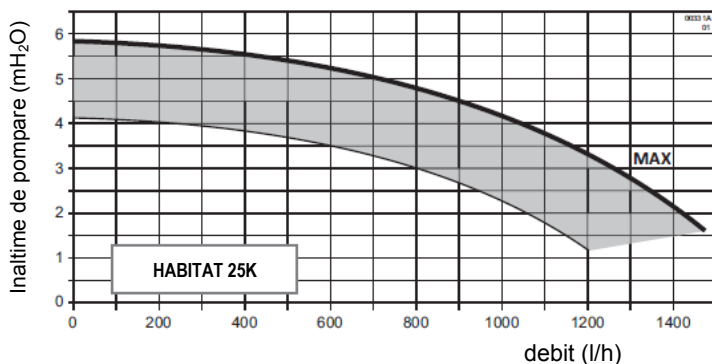

Consultati si "Setari pompa".
Curbele **MAX** prezentate in aceste scheme se refera la inaltimea de pompare disponibila in instalatie la setarea din fabrica (vezi paragraful 35) si sunt fara pierderea de sarcina a circuitelor din interiorul centralei termice. Zona reprezinta intervalul de lucru cu pompa in regim de modulare (vezi paragraful 33)

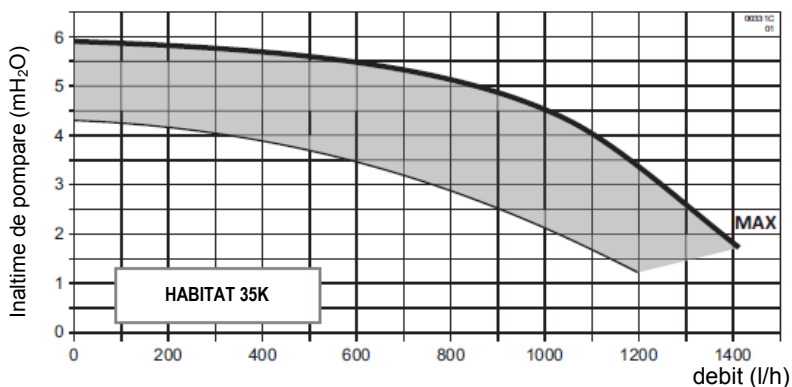
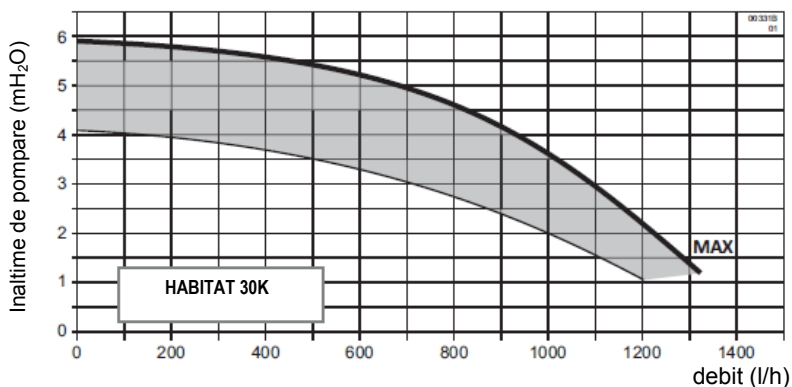

Avertizari pentru instalarea kiturilor optionale sau a sistemelor speciale

Instalatia de incalzire prin pardoseala



Termostatul de siguranta care protejeaza pardoseala impotriva supraincalzirii (care ar putea deteriora placarea, structura sau chiar instalatia) trebuie instalat pe tronsonul de tur al serpentinei incorporat in pardoseala. Nu trebuie instalat pe conducta de debit a instalatiei in apropierea centralei termice, in caz contrar sunt posibile blocari frecvente si nejustificate ale centralei termice, cauzate de declansarea acestuia.

Caracteristici ale aerului aspirat

Aerul de ardere utilizat de centrala termica trebuie sa fie fara poluanti chimici (fluor, clor, sulf, amoniac, agenti alcalini sau asemenea). In cazul instalarii centralei termice in ambiente cu prezenta, neneglijabila, de substante chimice agresive (cu titlu de exemplu: saloane de coafura, spalatorii) se recomanda instalarea unui aparat de tip C, adica o centrala termica cu camera etansa si tiraj forat cu aspiratia aerului de ardere din exterior.

Caracteristici ale apei menajere la intrare

Presiunea apei reci la intrare nu trebuie sa depaseasca 6 bar. De asemenea, pentru functionarea optima a centralei termice, **ar trebui sa fie mai mare de 1 bar.** O presiune la intrare prea scazuta ar putea sa nu permita restabilirea corecta a presiunii de 1 bar in instalatia de incalzire si sa reduca debitul de apa calda menajera disponibila la centrala termica.



In cazul unei presiuni mai mari, **se impune instalarea unui REDUCTOR DE PRESIUNE** in amonte de centrala termica.

Frecventa de curatare a schimbatorului de caldura pentru apa calda menajera depinde de duritatea apei. Daca duritatea apei este mai mare de 25°F, este necesar sa se prevada un dedurizator pentru coborarea duritatii la valori inferioare celei de 25°F.

In plus, prezenta in apa a unor reziduuri solide sau impuritati (spre exemplu, in cazul unor instalatii noi) ar putea prejudicia functionarea corecta a centralei termice. In cazul instalatiilor de productie a apei calde menajere, va trebui sa prevedeti un filtru de siguranta pentru protectia instalatiilor.



Ansamblul de arzator / schimbator in condensare necesita **caracteristici particulare pentru lichidul din instalatia de incalzire**, mai restrictive decat cele ale apei menajere de intrare. Consultati sectiunea "Incalzire" din tabelul "Date tehnice".

Protectie impotriva inghetului

Centrala termica este prevazuta cu un sistem antiinghet care impiedica organele interne sa atinga temperaturi mai mici de 5°C. Acest sistem necesita prezenta alimentarii electrice si cu gaz, precum si presiunea corecta in instalatia de incalzire.



In cazul instalarii centralei termice in ambiente in care temperatura ar putea cobori sub 0°C, este recomandata protectia circuitului de incalzire prin introducerea in acesta a unui lichid antigel specific pentru instalatiile de incalzire pe baza de glicol propilenic, urmand indicatiile furnizate de catre producator. Acordati atentie concentratiei produsului: adaosul acestor substante in apa de incalzire in doze incorecte poate provoca deformarea garniturilor si cauza zgomote sau pierderi in centrala termica sau in instalatie.

Producatorul nu isi asuma nicio responsabilitate pentru eventuale daune.

Informati utilizatorul in legatura cu functia antiinghet a centralei termice si asupra produsului antiinghet introdus in instalatia de incalzire.

Instalare in exterior intr-un loc partial protejat

Acest tip de centrala termica in condensatie poate fi instalat in exterior, dar numai intr-un loc partial protejat.

Temperaturile minime si maxime de lucru ale centralei termice sunt mentionate in paragraful "Date tehnice" si pe placuta de identificare a centralei termice.

Materialele utilizate pentru instalarea centralei termice, inclusiv dispozitivele si/sau materialele utilizate pentru izolarea termica, ar trebui sa fie astfel incat sa li se **mentina functionalitatea** in intervalul de temperatura indicat pe placuta cu date tehnice.





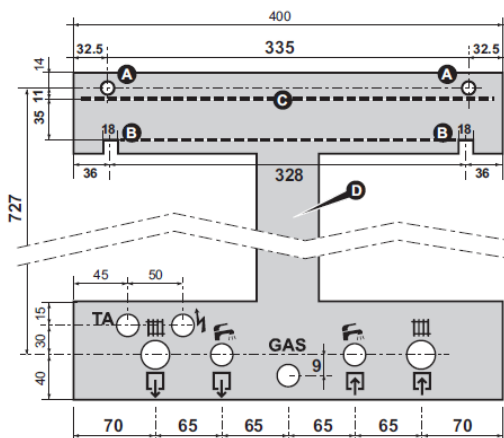
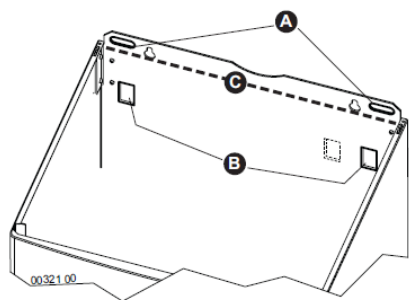
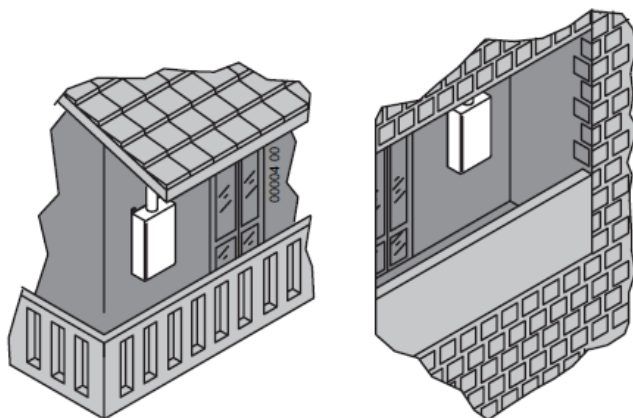

In cazul in care locul in care se afla centrala termica este transformat **din exterior in interior** (de ex. Veranda), va fi necesar **sa se verifice conformitatea** noii configuratii cu legile si normele in vigoare si sa se efectueze modificarile necesare.



Pozitionare si fixare

Nota : Este disponibil separat sablonul corespunzator reutilizabil din metal (**D** in figura) care faciliteaza fixarea racordurilor (folosind kitul de racorduri original) si punctele de fixare direct la fata locului. **Daca nu se utilizeaza kitul de racorduri original, a se vedea pozitia racordurilor hidraulice ale centralei termice in paragraful «Dimensiuni si racorduri».**

- ▶ Identificati punctul in care instalati centrala termica tinand cont de gabaritul sau si de spatiile necesare pentru intretinere. Se recomanda : 50 mm de la partile laterale si 300 mm de la partea inferioara ;
- ▶ Pentru fixarea centralei termice cu dibluri de prindere (de tip «prezon» cu piulita), centrati orificiile aferente pe perete cu puncte **A**. Pentru a o prinde suspendat cu dispozitivele de prindere deschise, dispuneti dispozitivele de prindere in asa fel incat sa corespunda punctelor **B**.
- ▶ Daca utilizati sablonul din metal, aplicati-l pe perete, utilizand aceleasi dibluri sau dispozitivele de prindere si orificiile (**A** pentru dibluri si **B** pentru dispozitivele de prindere deschise)
- ▶ Se pozitioneaza conductele instalatiei: tur-retur, apa rece, apa calda si gaz, legaturile electrice, facandu-le sa ajunga in orificiile de pe sablonul din metal sau respectand masurile din figura sau din paragraful „Dimensiuni si racorduri”. Cotele verticale ale racordurilor se raporteaza la nivelul superior al centralei termice (**C** in figura).
 - **numai modelul 35 K:** trageți in sus si scoateti blocurile de plastic care tin partile laterale ale vasului de expansiune.
- ▶ Scoateti sablonul (daca exista) si suspendati centrala termica in cele doua dibluri sau in dispozitivele de prindere utilizand orificiile indicate (**A** pentru dibluri si **B** pentru dispozitivele de prindere deschise);
- ▶ **Se scot dopurile din plastic si garniturile lor** care servesc la protejarea conductelor centralei termice.
- ▶ Continuati cu racordurile hidraulice, de gaz, electrice si de evacuari respectand instructiunile si avertismentele indicate la paragrafele urmatoare.

	Tur Incalzire (3/4")
	Iesire Apa Calda (1/2")
GAZ	Gaz (1/2")
	Intrare Apa Rece (1/2")
	Retur Incalzire(3/4")
	Linie Electrica
TA	Termostat de Ambient

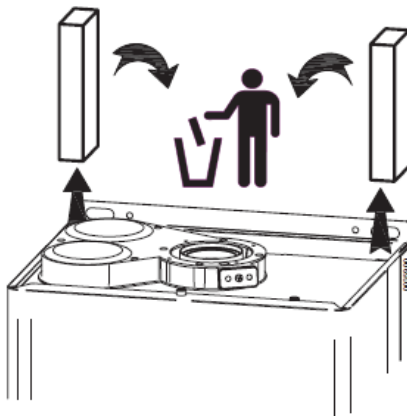



Imbinarile centralei termice sunt proiectate pentru a adaposti racorduri cu piulita olandeza interpunand o garnitura pe masura si din materiale adecvate, strangandu-le fara a forta excesiv. Nu sunt recomandate pentru a fi etansate cu canepa, teflon si altele asemanatoare.

Instalatii hidraulice (apa calda menajera si incalzire)



Asigurati-va **ca nu sunt folosite ca impamantari ale instalatiei electrice** conductele instalatiei hidraulice si de incalzire. Acestea nu sunt deloc potrivite pentru astfel de intrebuintari, de asemenea: nu garanteaza dispersia potrivita in pamant; in cazul unei defectiuni electrice ar putea cauza risc de electrocutare; ar putea genera curenti galvanici in instalatie cu coroziune si pierderi hidraulice drept consecinta.

Sfaturi si sugestii pentru evitarea vibratiilor si zgomotelor in instalatii

- ▶ Evitati folosirea conductelor cu diametre subdimensionate;
- ▶ Evitati folosirea coturilor cu raza mica si reductiilor necorespunzatoare;

Curatarea si protectia instalatiilor

Randamentul, durata si siguranta centralei termice, ca de altfel si a instalatiilor termice in general, cu toate componentele lor, depind strict de caracteristicile apei care le alimenteaza si de tratatarea acesteia.

O tratare corecta a apei permite intr-adevar sa se protejeze instalatiile in timp impotriva coroziunii (care pot produce perforari, zgomote, diverse pierderi, etc.) si depunerilor de cruste de calcar, care reduc foarte mult randamentul schimbului termic (o crusta cu grosime de 1mm de calcar poate reduce cu peste 18% randamentul corpului de incalzire pe care se depune).

Spalati cu atentie instalatia de incalzire cu apa inainte de a racorda centrala termica. Aceasta curatare permite sa se elimine reziduuri cum ar fi picaturi de sudura, cruste, canepa, mastic, depuneri de namol de diverse tipuri, rugina si alte impuritati de pe tevi si din radiatoare. Daca aceste substante se depun in interiorul centralei termice, risca sa defecteze componentele interne (pompa etc.).



- ▶ **In cazul unor instalatii vechi sau foarte murdare**, pentru spalare **utilizati produse specifice** cu eficienta dovedita, utilizand dozele corecte conform indicatiilor producatorului acestora.
- ▶ Daca apa de incarcare a instalatiei are duritatea totala mai mare de 25°F, este necesar sa se prevada un dedurizator pentru a aduce duritatea la valori mai mici de 25°F, asa cum este prevazut de normativa tehnica de referinta.
- ▶ Pentru instalatiile de incalzire in pardoseala si/sau temperatura joasa, tratatarea apei trebuie sa fie efectuata prevazand ca lichidul chimic utilizat pentru conditionarea apei din circuit sa aiba capacitatea de a forma o pelicula protectoare (protectie impotriva coroziunilor sau depunerilor de crusta), dar si o actiune bactericida si antiialge.

Instalatia de incalzire

- ▶ Racordati supapele de siguranta ale centralei termice la sistemul de canalizare. Daca acestea nu sunt legate la sistemul de canalizare, in cazul eventualei deschideri a lor ar provoca inundatie, lucru pentru care nu este responsabil producatorul centralei termice.

Golirea condensului

Introduceti tubul flexibil de evacuare a condensului in interiorul palniei de evacuare (sau alt dispozitiv de racordare care poate fi inspectat) prevazut corespunzator, sau in palnia de evacuare a supapapei de siguranta, in cazul in care evacuarea mai sus mentionata este potrivita pentru a primi lichidele acide ale condensului, asa cum s-a indicat in normele in vigoare referitoare la centralele termice in condensatie.

Cerinte pentru sistemul de evacuare a condensului:

- trebuie facut pentru a evita inghetarea condensului sau a altor obstacole si pentru a nu permite modificari sau obturari
- inainte de a pune aparatul in functiune, asigurati-va ca condensul poate fi evacuat corect
- daca utilizarea prevazuta a cladirii implica instalarea unui sistem de neutralizare a condensului, asigurati-va ca sunt disponibile instructiunile relevante de utilizare, curatare si intretinere



Umplerea si presurizarea instalatiei

Dupa ce s-au efectuat toate racordurile instalatiei, treceti la umplerea circuitului. Aceasta operatiune trebuie efectuata cu grija, respectandu-se urmatoarele faze:

- ▶ Deschideti dezaeratoarele radiatoarelor.
- ▶ Verificati ca dopul dezaeratorului automat, incorporat in pompa de circulatie a centralei termice, sa fie desurubat: in caz contrar, desurubati-l si lasati-l desurubat si ulterior, pentru o functionare normala;
- ▶ Daca este necesara umplerea instalatiei cu solutie antigel, efectuati aceasta operatiune, apoi inchideti ermetic racordul sau robinetul prin care este introdusa solutia, pentru a permite presurizarea;
- ▶ Deschideti treptat robinetul de incarcare **2**;
- ▶ Asigurati-va ca eventualele dezaeratoare automate din instalatie functioneaza normal.
- ▶ Inchideti dezaeratoarele radiatoarelor imediat ce incepe sa iasa apa;
- ▶ Controlati pe manometrul **1** ca presiunea sa ajunga la valoarea optima de **1,0 bar (max. 1,5 bar)**.
- ▶ Inchideti robinetul de umplere **2**, apoi aerisiti din nou instalatia prin intermediul dezaeratoarelor de la radiatoare.
- ▶ Repetati operatiunile de aerisire si de presurizare pana la totala eliminare a aerului din instalatie.

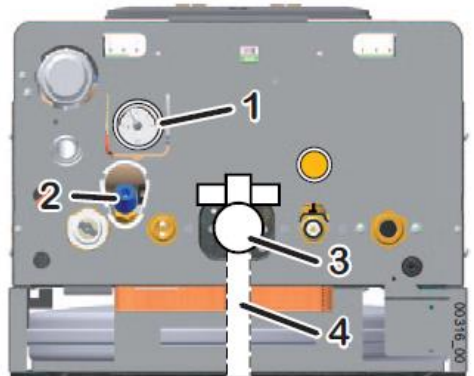

Racordarea la gaz

Avand in vedere posibilitatile multiple de instalare, Kitul Racorduri Standard este furnizat cu robinetul de gaz 3 cu racordul cu filet exterior catre sablon cu $\varnothing 1/2"$. *Tubul de racord 4, in amonte de robinetul de gaz 3, este in sarcina Instalatorului.*



Este **OBLIGATORIE** utilizarea unei **GARNITURI PLINE** pentru a etansa racordul dintre centrala termica si conducta de alimentare. Nu se vor folosi canepa, banda de teflon sau alte produse similare. Din cauza tipului de racord, utilizarea acestor materiale nu creeaza necesara etansare si cauzeaza pierderi de gaz!



Aceasta centrala termica este proiectata pentru a fi alimentata cu gaz natural G20 (metan). Poate fi setata numai prin intermediul setarilor electronice, dar intotdeauna de catre un tehnician calificat, pentru a functiona pe propan comercial G31 sau aer/propan G230.

Nu trebuie folosit gazul Butan G30 (butanul G30 este prezent in mod normal in buteliile transportabile pentru masinile de gatit), **prin urmare, daca centrala termica a fost pusa in functiune cu propan comercial G31, va sfatuim sa informati furnizorul despre combustibil, de asemenea, prin aplicarea unui avertisment scris pe rezervorul de gaze sau in imediata vecinatate a acestuia, astfel incat acesta sa fie vizibil in mod clar pentru salariatul insarcinat cu realimentarea.**



La functionarea pe G31, este absolut necesara instalarea unui reductor de presiune in amonte de centrala termica, fara de care robinetul de gaz al centralei termice de poate deteriora. Presiunea de alimentare cu gaz trebuie sa fie in conformitate cu cea indicate in "Date tehnice".



Racordarea la gaz, la fel ca instalarea centralei termice in general, trebuie sa fie efectuata de personal calificat, asa cum este prevazut de dispozitiile legislative in vigoare, intrucat o racordare defectuoasa a gazului poate cauza incendii, explozii si alte daune foarte grave aduse unor persoane, animale sau lucruri, fata de care constructorul nu poate fi considerat responsabil.

► Se vor efectua urmatoarele verificari:

- daca au fost curatate toate conductele instalatiei de alimentare cu gaz, pentru evitarea unor eventuale reziduuri care ar putea compromite buna functionare a centralei termice;
- conductele de alimentare cu gaz sa fie conform normelor si prescriptiilor in vigoare;
- controlul etanseitatii interne si externe a instalatiei si a legaturilor de gaz;
- conductele de alimentare trebuie sa aiba un diametru mai mare sau egal cu cel de la racordurile centralei termice;
- se va controla daca gazul distribuit corespunde celui pentru care a fost reglata centrala termica; in caz contrar, modificarile vor fi efectuate de catre un personal autorizat;
- se va controla daca in amonte de centrala termica este montat un robinet de inchidere.

- ▶ Deschideti robinetul contorului si purjati aerul continut in complexul instalatiei tubulatura aparate, continuand ulterior aparat cu aparat.

Conexiuni electrice



Conexiunea termostatalui de ambient functioneaza la tensiune joasa de siguranta (SELV): conectati-l la terminalele fara potential (contact curat) ale unui termostat sau cronotermostat. **Nu trebuie sa fie conectat la circuite sub tensiune**, pentru nici un motiv.



Pentru a evita defectiunile de functionare datorate unor perturbatii, conexiunile electrice de tensiune joasa (de ex. termostat de ambient sau cronotermostat din comert) trebuie sa fie mentinute separate de cablurile instalatiei de alimentare, de exemplu fiind trecute prin invelisuri separate.



In timpul conectarii cablurilor de la centrala termica, asigurati-va ca acestea nu sunt stranse si ca faceti o slabire care permite panoului de comanda sa fie complet inclinat.

Conectati centrala termica la o retea de 230V±240V-50Hz. In orice caz tensiunea de alimentare trebuie sa se incadreze in intervalul de -15%... - 10% fata de tensiunea nominala a echipamentului (230V); in caz contrar, ar putea aparea defectiuni de functionare sau defecte (EN50165: par. 19.101.1). Este necesar sa respectati polaritatea L-N (faza L=maro; nul N=albastru) – in caz contrar centrala termica nu functioneaza – si legarea la impamantare (cablu galben – verde).



Este necesara montarea unui **intreupator bipolar in amonte de centrala termica**, in conformitate cu normativele in vigoare. Instalarea trebuie sa fie efectuata in conformitate cu regulile de instalare si normativele in vigoare.

Pentru alimentarea generala a centralei termice de la reseaua electrica, nu e recomandata folosirea adaptoarelor, prizelor multiple sau prelungitoarelor.

In caz de inlocuire a cablului de alimentare, se va folosi unul din urmatoarele tipuri de cablu: H05VVF sau H05-VVH2-F. **E obligatorie legarea la pamant, conform normelor in vigoare.** Pentru a inlocui cablul, eliberati-l din presetupa situata pe clema de fixare, deschideti capacul tabloului de comanda si deconectati-l de la regleta cu borne. Pricedati in sens invers pentru a instala cablul nou. Pentru conectarea cablului la centrala termica, este absolut necesar :

- ca lungimea conductorului de impamantare sa fie mai mare cu circa 2 cm fata de ceilalti conductori (Faza, Nul) ;
- fixati cablul introducandu-l in presetupa corespunzatoare situata pe clema de prindere a racordurilor.



Siguranta electrica a centralei termice se realizeaza numai atunci cand aceasta este racordata corect la impamantare, executata conform normelor in vigoare.

Se verifica de catre personal autorizat daca instalatia electrica este conforma cu puterea maxima absorbita de centrala termica, indicata pe placuta de timbru, in special daca sectiunea cablurilor instalatiei este potrivita pentru puterea absorbita de centrala termica.

(i) **Societatea ROMSTAL isi declina orice responsabilitate pentru daune asupra persoanelor, animalelor sau lucrurilor, datorate nerealizarii impamantarii corecte a centralei termice si din nerespectarea normelor in vigoare.**

Tubulatura de evacuare gaze arse

Flansa de admisie/iesire

Centrala termica este echipata cu o flansa pentru racordarea tevilor de admisie si evacuare a gazelor arse; aceasta flansa a fost studiata pentru colectarea ploii / apei care se poate strecura in conducta de admisie si pentru a evita ca ploaia sa ajunga la ventilatorul arzatorului.

Ploaia / apa colectata este transportata, datorita tubului de silicon, la sifonul intern pentru scurgere.

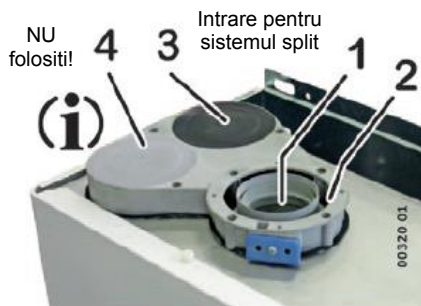

Pe flansa exista:

- Racordul tevii de iesire **1**, ambele configuratii: coaxiala si separata;
- Intrare pentru configuratia coaxiala **2**;
- Racordul tevii de intrare pentru configurarea separata **3** (scoateti capacul numai daca instalati configuratia separata);
- Spatiul prevazut **4** pentru un accesoriu care nu este furnizat cu acest model (sa nu fie deschis).

(i) Aveti grija sa conectati doar conducta de **intrare separata** la **racordul 3**, **in loc de spatiul prevazut 4**. Aceasta conexiune gresita ar putea permite ploaia / apa sa ajunga la ventilator si arzator, deteriorandu-le.

Indicatii generale

Pentru a garanta functionalitatea si eficienta aparatului este indispensabil sa se realizeze conductele de aspiratie si evacuare **utilizand accesorii de evacuare a gazelor arse pentru centrale termice in condensatie.**

(i) ATENTIE: componentele de evacuare a gazelor arse specifice centralelor termice in condensatie, si in particular componentele in contact cu gazele arse de evacuare, numai pentru acelea construite cu materiale plastice rezistente la atacul acizilor dar care, prin natura lor, **nu sunt potrivite pentru a suporta temperaturi mai inalte** de gaze arse ale centralelor termice traditionale. Deci **nu este posibil sa se utilizeze componentele de evacuare a gazelor arse traditionale pentru conductele de evacuare a centralelor termice in condensatie, nici invers.**

(i) In faza de instalare a conductelor, se recomanda sa lubrificeze partea interna a garniturilor utilizand exclusiv lubrifianti **siliconici**, deoarece materialul din care sunt alcătuite (EPDM peroxidic) nu este compatibil cu alte tipuri de uleiuri si unsori.

De fiecare data cand este posibil, recomandat sa se prevada (referitor la sensul parcurs de aer/gaze arse, consultati exemplele) o panta ascendenta pentru toate conductele de aspiratie si evacuare astfel incat:

- SA OPREASCA intrarea apei, prafului sau a obiectelor straine in conducta de ASPIRATIE. In cazul conductelor coaxiale, folositi un terminal orizontal corespunzator construit pentru a permite respectarea acestor pante, doar pentru prima parte a canalului de aspiratie;
- SE SE FACILITEZE, in conducta de EVACUARE GAZE ARSE, refluxul condensului spre camera de ardere, care este construita pentru a functiona in aceste conditii si pentru a evacua condensul. Daca acest lucru nu este posibil sau exista puncte in care condensul s-ar bloca (ar stationa) in conducta de evacuare fara a se putea modifica inclinarea conductelor, aceste puncte trebuie drenate folosind un kit corespunzator de colectare a condensului (consultati cataloagele comerciale ale accesoriilor originale) si dirijati condensul format inspre sistemul de evacuare.

Sistemele de aspiratie si evacuare, acolo unde normele in vigoare o prevad, trebuie sa fie protejate cu accesorii si dispozitive care sa impiedice patrunderea agentilor atmosferici.

Respectati cu atentie indicatiile date de catre normele in vigoare in aceasta privinta.

In cazurile de evacuare la perete trebuie sa fie respectate pozitiile si distantele prescrise de reglementarile in vigoare.

In caz de evacuare a gazelor arse prin perete, trebuie respectate pozitiile si distantele prevazute de regulament.

Conducta de evacuare este ansamblul componentelor necesare pentru racordarea centralei termice la punctul in care sunt evacuate gazele arse si, fiind parte integranta din echipament, trebuie sa fie originala. Evacuarea se poate face direct in exterior numai in cazurile permise de normativa in vigoare si utilizand la capatul conductei de evacuare un terminal original corespunzator.

In cazul in care este prevazuta evacuarea produselor de ardere **printr-un cos de fum unic** (pentru fiecare utilizator) sau **prin cos de fum colectiv** (pentru mai multi utilizatori) partea sistemului pentru evacuare (conducta de fum sau cosul de fum) la care se racordeaza conducta de evacuare a centralelor termice cu condensatie **trebuie sa fie declarata corespunzatoare acestui scop de catre constructorul sau**. In cazul unui cos de fum colectiv, tineti cont de normativele in vigoare referitoare la tipologia si debitul fiecarui utilizator in parte.

Nu patrundeti cu racordul de gaze arse in interiorul cosului, ci opriti-va inainte de fatada peretelui interior al cosului. Racordul de evacuare gaze arse trebuie sa fie perpendicular pe peretele cosului de fum sau canalului de fum.

In general **sistemele pentru evacuarea** produselor de ardere rezultate de la centralele termice functionand in condensatie **trebuie sa fie declarate corespunzatoare** pentru o functionare in mediu umed **de catre constructorul sistemului sau trebuie sa fie furnizate de catre constructorul echipamentului** (centrala termica pe gaz).

In cazul in care conducta de evacuare a gazelor arse (sau cosul de fum) nu este corespunzatoare, este obligatoriu, pentru a o putea utiliza, sa o intubati cu conducte speciale originale, cum ar fi spre exemplu: accesoriile originale pentru evacuarea gazelor arse.

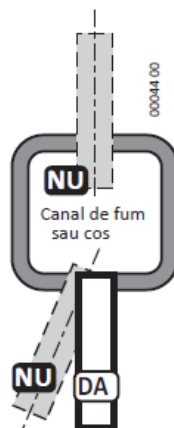

Exemple de instalare a conductelor de evacuare

Furnizam cateva exemple corecte si gresite de instalare a conductelor de evacuare si aspiratie (pantele sunt in mod deliberat reprezentate in mod exagerat).

A = Aspiratie; **S** = Evacuare **1**: solutia functionala si economica este de a intoarce condensul catre centrala termica**. **2-3**: daca un obstacol impiedica instalarea conductelor in urcare, trebuie instalate dispozitivele de colectare a condensului, pentru a evita stagnarile. **4**: panta ascendenta a conductelor de aspiratie, pe toata lungimea sau eventual numai tronsonul din exterior, este suficienta pentru a impiedica apa de ploaie sa ajunga in camera etansa*. **5**: deci aspiratia nu trebuie sa fie descendenta*. **6**: nu lasati sa curga in exterior de la terminalul de evacuare a gazelor arse. **7**: conducta coaxiala de aspiratie/evacuare este instalata astfel incat gazele arse sa fie in urcare, astfel incat condensul se evacueaza catre centrala termica. Tronsonul terminal cu cap de aspiratie si cu evacuare in afara axei este positionat orizontal si este dotat cu nervure care impiedica intrarea apei* in conducta exterioara de aspiratie. Conducta de evacuare interna este ascendenta si antreneaza condensul in directia corecta.

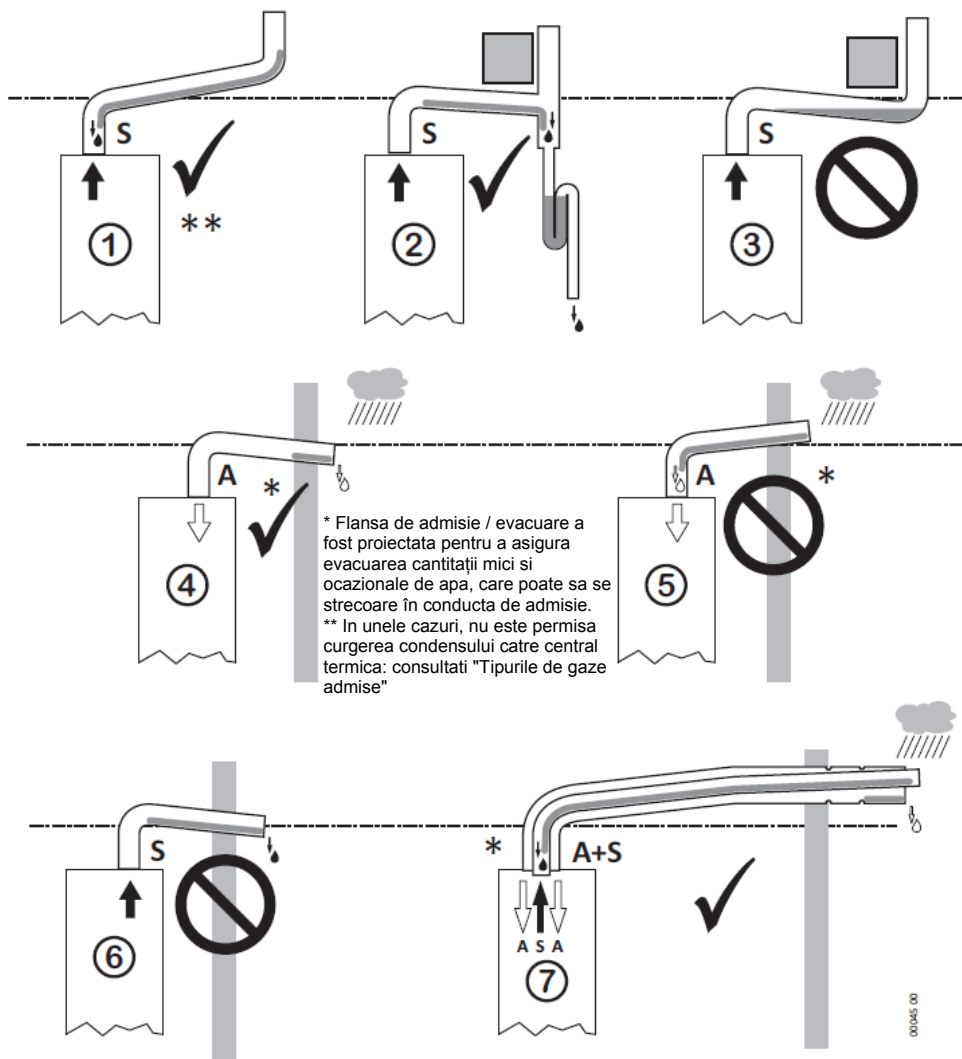

Dimensionarea conductelor de aspiratie si evacuare

In tabelul urmatoare sunt enumerate toate pierderile caracteristice ale sarcinii accesoriilor originale de evacuare a gazelor arse, exprimate ca echivalenta in metri (m).

(i) Daca sunt prevazute accesoriile de evacuare a gazelor arse suplimentare fata de acelea reprezentate, in calculul lungimii totale trebuie sa fie considerate pierderile echivalente, exprimate cu echivalenta in metri (m) in tabelul urmatoare.

In cazul in care conductele nu sunt realizate cu accesorii originale (aceasta este permis doar prin probarea pe centrale termice de tip C6), **certificate in mod precis si specificat doar pentru condensatie**, instalatorul va trebui sa ia in considerare pierderile de sarcina specificate de catre producator pentru aceste accesorii, dimensionand sistemul de aspiratie si evacuare astfel incat pierderea de sarcina totala (exprimata in Pa) sa fie cuprinsa intre valorile de inaltime reziduala a ventilatorului centralei termice specificate in «Date tehnice».

Accesorii originale obligatorii pentru sisteme separate (si pentru tipul C6):	Ø60 mm	Ø80 mm
Racorduri intre centrala termica si conducta de aspiratie Ø 80 mm sau la reductia de la Ø 80 mm la Ø 60 mm	0,3 m - 2 Pa	0,8 m - 2 Pa
Racorduri intre centrala termica si conducta de evacuare Ø 80 mm sau la reductia de la Ø 80 mm la Ø 60 mm	0,7 m - 5 Pa	2,0 m - 5 Pa
Sistem separat (acesorii originale):		
Reductie de la Ø 80 mm la Ø 60 mm pe aspiratie	0,4 m	---
Reductie de la Ø 80 m la Ø 60 mm pe evacuare	1,7 m	---
Element liniar sau prelungitor, lungime 0,5 m pe aspiratie	0,5 m	0,5 m
Element liniar sau prelungitor, lungime 0,5 m pe evacuare	0,5 m	0,5 m
Element liniar sau prelungitor, lungime 1 m pe aspiratie	0,9 m	0,9 m
Element liniar sau prelungitor, lungime 1 m pe evacuare	1 m	1 m
Element liniar sau prelungitor, lungime 2 m pe aspiratie	1,8 m	1,8 m
Element liniar sau prelungitor, lungime 2 m pe evacuare	2 m	2 m
Cot de 90° Ø 60 mm pe aspiratie	1 m	1 m
Cot de 90° Ø 60 mm pe evacuare	1,6 m	1,8 m
Cot de 45° Ø 60 mm pe aspiratie	0,5 m	0,5 m
Cot de 45° Ø 60 mm pe evacuare	0,8 m	0,9 m
Terminal aspiratie	1,4 m	1,6 m
Terminal evacuare orizontal	1,4 m	3,5 m
Terminal evacuare vertical	1,3 m	3,6 m
Accesorii originale pentru sisteme coaxiale (recomandate si pentru tipul C6):		
	Ø100/60mm	
Racord coaxial cu flansa (plecare pe verticala)	0,2 m – 2 Pa	
Sistem coaxial (acesorii originale):		
Element liniar sau prelungitor coaxial Ø 100 / 60 mm (lungime 1 m)	1 m	
Cot coaxial de 90°	2 m	
Cot coaxial de 45°	1,5 m	
Terminal aspiratie + evacuare coaxiala	1,5 m	
Terminal aspiratie + evacuare coaxiala Ø 125 / 80 mm vertical (cu Ø racord 100/60 mm)	1 m	

Tipuri de sisteme de evacuare

Sistem separat (C₄₃, C₅₃, C₈₃, C₉₃ *)

Exemplu de sistem separat (C₅₃)

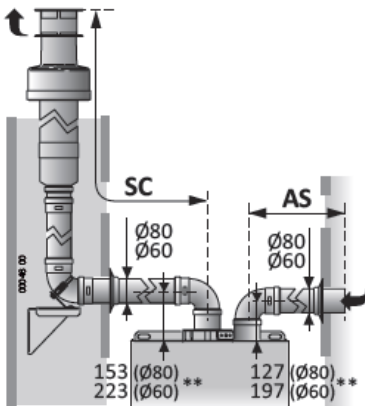

Model	Sistem separat Ø80mm original***	
	AS +SC min÷max (m)	SC max (m)
25 K	1 ÷ 52	51
30 K	1 ÷ 52	51
35 K	1 ÷ 52	51

Model	Sistem separat Ø60mm original***	
	AS +SC min÷max (m)	SC max (m)
25 K	1 ÷ 16	15
30 K	1 ÷ 16	15
35 K	1 ÷ 16	15

* **Nota:** Cu sistemul separat este posibila realizarea chiar de sisteme de tip C₁₃ si C₃₃.

** Marimile axei conductelor se refera la distanta de la partea superioara a centralei termice pana la intrarea primului cot in unghiul drept. Nu se tine cont de diferentele de nivel datorat pantelor.

*** **IMPORTANT:** tabelul se refera la accesoriile de evacuare a gazelor arse originale. Utilizand accesorii de evacuare a gazelor arse **neoriginale** (certificate pentru condensatei, a caror utilizare este permisa de omologarea corespunzatoare a centralei termice tip C6) consultați paragraful "Dimensionarea conductelor de aspirație și evacuare".

Sistem coaxial (C₁₃, C₃₃)

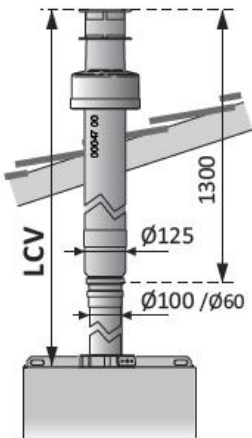

Exemplu de sistem coaxial orizontal (C₁₃)

Mod.	Sistem coaxial Ø60/100 mm ***	
	LCO min÷max. (m)	LCV min÷max. (m)
25 K	1 ÷ 10	1 ÷ 12
30 K	1 ÷ 8	1 ÷ 10
35 K	1 ÷ 8	1 ÷ 10

Exemplu de sistem separat (C₃₃)



Montați terminalul de evacuare coaxiala orizontal cu capul de evacuare 1 orientat in zis, așa cum se prezintă in figura, respectand dimensiunile din desen. Controlați ca garnitura elastica 2 sa fie amplasata in canelura 4 si sa adere la suprafata exterioara a peretelui 3.

Exemple de instalare a conductelor de evacuare

Furnizam cateva exemple corecte si gresite de instalare a conductelor de evacuare si aspiratie (pantele sunt in mod deliberat reprezentate in mod exagerat).

A = Aspiratie; **S** = Evacuare **1**: solutia functionala si economica este de a intoarce condensul catre centrala termica. **2-3**: daca un obstacol impiedica instalarea conductelor in urcare, trebuie instalate dispozitivele de colectare a condensului, pentru a evita stagnarile. **4**: panta ascendenta a conductelor de aspiratie, pe toata lungimea sau eventual numai tronsonul din exterior, este suficienta pentru a impiedica apa de ploaie sa ajunga in camera etansa. **5**: deci aspiratia nu trebuie sa fie descendenta. **6**: nu lasati sa curga in exterior de la terminalul de evacuare a gazelor arse. **7**: conducta coaxiala de aspiratie/evacuare este instalata astfel incat gazele arse sa fie in urcare, astfel incat condensul se evacueaza catre centrala termica. Tronsonul terminal cu cap de aspiratie si cu evacuare in afara axei este pozitionat orizontal si este dotat cu nervure care impiedica intrarea apei in conducta exterioara de aspiratie. Conducta de evacuare interna este ascendenta si antreneaza condensul in directia corecta.

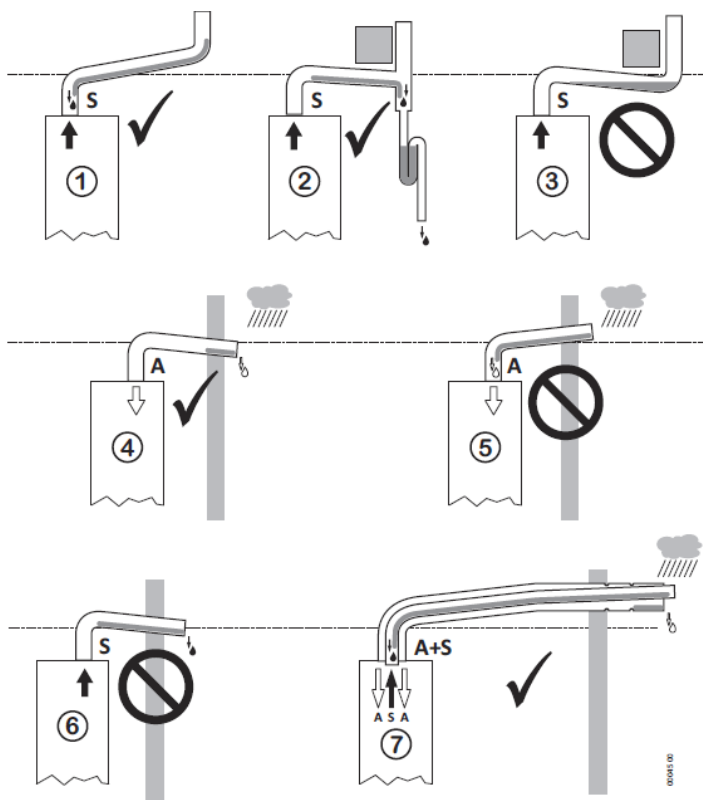

Tipuri de evacuare admise

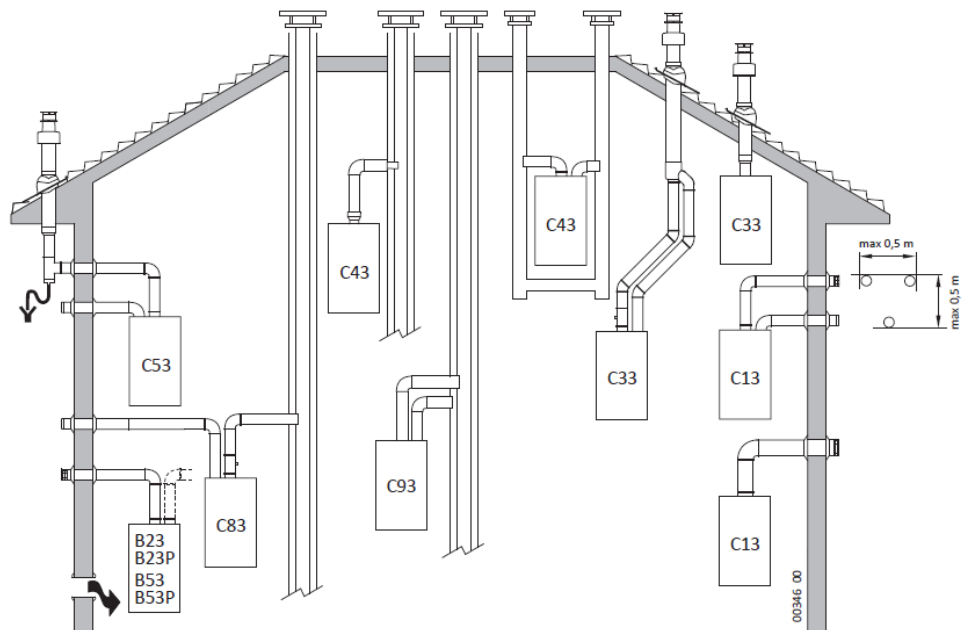

Conducta de evacuare si racordul la cosul de fum trebuie sa fie realizate in conformitate cu normele si cu legislativa nationala si locala in vigoare. – Este obligatorie utilizarea de conducte rezistente la temperatura, la condens, la solicitarile mecanice si la etansare. – Conductele de evacuare neizolate sunt potenziale surse de pericol.



Aspiratie aer de ardere in ambient si evacuare gaze arse in exterior.
NOTA: deschizatura pentru aer de ardere ($6 \text{ cm}^2 \times \text{kW}$).
...P: sistem de evacuare a gazelor arse proiectat pentru a functiona la presiune pozitiva.

B23
B23P

B53
B53P

Evacuare gaze arse prin perete concentric. Tuburile pot pleca de la centrala termica independente, dar iesirile trebuie sa fie concentrice sau destul de apropiate (pana la 50 cm) pentru a fi supuse conditiilor similare de vant.

C13

Evacuare gaze arse prin acoperis concentric. Tuburile pot pleca de la centrala termica independente, dar iesirile trebuie sa fie concentrice sau destul de apropiate (pana la 50 cm) pentru a fi supuse conditiilor similare de vant.

C33

C43

Evacuarea si aspiratia in cosuri de fum comune separate dar supuse unor conditii similare de vant (cos cu tijă natural). **Este interzisa scurgerea condensului in aparat.**

C53

Evacuarea si aspiratia separate prin perete sau prin acoperis si in orice caz in zone cu presiuni diferite.

NOTA: evacuarea si aspiratia nu trebuie sa fie niciodata pozitionate pe pereti opusi.

C63

Anumite tipuri de evacuare si aspiratie (pentru care, vedeti "Tipul" in "Date tehnice") realizabile utilizand tuburi comercializate si certificate separat.

C83

Evacuarea in cosul de fum individual sau comun si aspiratie prin perete. **Nu este permisa curgerea condensului catre aparat.**

C93

Evacuarea si aspiratia separate in cosul de fum comun.

Dimensiunile cavitatilor trebuie sa garanteze un spatiu minim intre peretele exterior al conductei de evacuare a gazelor arse si peretele interior al spatiului tehnic:

- 30 mm pentru spatii tehnice cu sectiune circulara
- 20 mm pentru spatii tehnice cu sectiune patrata



Reglare si intretinere



ATENȚIE : operațiunile descrise în continuare trebuie să fie efectuate numai de către personal calificat.



La terminarea măsurătorilor/reglajelor, nu uitați să verificați absența scurgerilor de gaz. Nu folosiți flăcări libere pentru a detecta scurgerile de gaz.



Vana de gaz, cu excepția prizei PIN și a racordurilor din amonte de aceasta, lucrează în DEPRESIUNE. Nu se recomandă utilizarea de produse pentru depistarea pierderilor de gaz în cazurile neindicate în mod expres, de ce aceste produse ar putea să se infiltreze în vana de gaz prejudiciind funcționarea corectă.



Sifonul este parte integrantă din grupul de combustie și trebuie să verificeți siguranța sa la fiecare intervenție tehnică asupra centralei termice. Este necesar să se verifice ca ambele dopuri (superior și inferior) să fie corect și complet înșurubate.



Verificați să nu iasă produse de combustie din sistemul de evacuare a condensului.



Sifonul de condens incorporat în centrala termică este prevăzut cu un dispozitiv de închidere care intervine la funcționarea pe uscat. Etansarea este oricum garantată numai atunci când sifonul conține lichide. Din această cauză, la încheierea operațiilor de punere în funcțiune, se recomandă să vă asigurați că sifonul conține lichide, de exemplu observând când iese lichid din dispozitivul de scurgere al centralei termice.



Înainte de a porni centrala termică, **verificați dacă pompa de circulație nu s-a blocat** din cauza pauzei în funcționare: desurbați dopul din centru pentru a avea **acces la arborele rotorului și rotiți-l** manual pe acesta din urmă cu o surubelniță sau cu altă scula adecvată.



În timpul punerii în funcțiune a **centralei termice noi**, trebuie **pus în funcțiune arzătorul timp de 30 de minute, înainte de a trece la verificarea arderii**, pentru că în acest interval de timp se produc vaporii eventualelor reziduuri de fabricație care ar putea afecta analiza gazelor de ardere.

Observații: în primele 10 minute de alimentare electrică, întârzierea la reaprindere a arzătorului la încălzire ar putea fi nulă.

- Componentele electronice de aprindere efectuează mai multe tentative de aprindere, pentru a aduce în avarie centrala termică numai dacă apare problema de aprindere neocasionala.
- Când în teava de alimentare cu gaz este prezent aer (ex. în cazul unei noi instalări) poate fi necesar să se repete mai multe tentative de aprindere.

- *Orice centrala termica este tarata si calibrata in fabrica pentru tipul de gaz pentru care este ceruta. In faza de punere in functiune este oricum recomandabil sa se verifice daca reglajul este corect.*

Operatiuni pentru punerea in functiune

Operatiunile de efectuat cu ocazia punerii in functiune constau in verificarea instalarii si functionarii corecte, si in eventuale reglaje care ar fi necesare:

- Verificati ca datele din placuta de timbru corespund acelorla din retelele de alimentare (electrica, hidraulica, gaz);
- Verificati absenta pierderilor de gaz de la racordurile din amonte de centrala termica;
- Verificati corectitudinea realizarii si eficienta tuturor racordurilor la centrala termica (apa, gaz, instalatie de incalzire si energie electrica);
- Verificati ca sunt prezente si sunt corect dimensionate si functionale, prizele de aerisire / ventilatie permanenta, prevazute de Normele Nationale si Locale in vigoare in functie de aparatele instalate;
- Verificati faptul ca conductele de evacuare a gazelor arse sunt conforme cu Legile si Normele Nationale si Locale, si care sunt in stare buna de eficienta;
- Verificati functionarea corecta a instalatiei de evacuare a condensului, si la partile externe ale centralei termice, de exemplu eventuale dispozitive de colectare a condensului instalate in locul conductei de evacuare a gazelor arse :verificati ca fluxul de lichid sa nu fie impiedicat de introducerea de produse gazoase rezultate din combustie in instalatie;
- Verificati sa se realizeze corect aspiratia aerului comburant si evacuarea gazelor arse si a condensului conform celor stabilite de Legile si Normele Nationale si Locale in vigoare;
- Verificati sa fie indeplinite conditiile de aerisire, in cazul in care centrala termica este incastrata intre obiecte de mobilier;
- Aerisiti schimbatorul primar si serpentina boilerului, procedand conform instructiunilor din paragrafele "Aerisirea Schimbatorului Primar" si "Aerisirea serpentinei primare a boilerului";
- Verificati si, daca este necesar, modificati setarile electronice ale centralei termice pentru adapta functionarea la cerintele specifice ale instalatiei (ref. "Setari parametri PCB");



Inainte de a porni centrala termica, verificati daca pompa de circulatie nu s-a blocat din cauza pauzei in functionare: desurubati dopul din centru pentru a avea acces la arborele rotorului si rotiti-l manual pe acesta din urma cu o surubelnita sau cu alta scula adecvata.

- Verificati sa fie realizata corect combustia: procedati conform descrierii din "Control si reglare a combustiei";



In timpul punerii in functiune a centralei termice noi este necesar sa se puna in functiune arzatorul timp de 30 de minnute inainte de a trece la controlul combustiei, deoarece in intervalul respectiv de timp se produc vapori cu eventuale reziduuri de fabricatie care ar putea genera rezultate false la analiza gazelor arse.

- Verificati functionarea generala corecta a centralei termice in regim de incalzire si preparare ACM;
- Completati documentatia prevazuta si eliberati beneficiarului copiile care i se cuvin.

Operatiuni pentru intretinere

Operatiunile de intretinere periodica constau in curatarea componentelor principale, in probele ulterioare de functionare (in special acelea prescrise de legile in vigoare), si a unor eventuale reglaje care ar fi necesare:

- Verificati absenta pierderilor de gaz de la racordurile din amonte de centrala termica;
- Verificati corectitudinea realizarii si eficienta tuturor racordurilor la centrala termica (apa, gaz, instalatie de incalzire si energie electrica);
- Verificati ca sunt prezente si sunt corect dimensionate si functionale, prizele de aerisire / ventilatie permanenta, prevazute de Normele Nationale si Locale in vigoare in functie de aparatele instalate;
- Curatati arzatorul, schimbatorul si sifonul pentru condens: procedati conform instructiunilor descrise in „Curatarea grupului de combustie„;
- Controlati sa fie in stare buna si bine curatate componentele interne ale centralei termice;
- Verificati daca conductele de evacuare a gazelor arse sunt conforme cu Legile si Normele Nationale si Locale, si care sunt in stare buna de eficienta;
- Verificati functionarea corecta a instalatiei de evacuare a condensului, si la partile externe ale centralei termice, de exemplu eventuale dispozitive de colectare a condensului instalate in locul conductei de evacuare a gazelor arse :verificati ca fluxul de lichid sa nu fie impiedicat de introducerea de produse gazoase rezultate din combustie in instalatie;
- Verificati sa fie indeplinite conditiile de aerisire, in cazul in care centrala termica este incastrata intre obiecte de mobilier;
- Atunci cand se prescrie, sau oricum este necesar (de exemplu daca ati gasi reziduuri in exces in grupul de combustie sau in sifonul pentru condens), verificati ca este corect reglata combustia : procedati conform descrierii din paragraful "Controlul si reglarea combustiei";
- Verificati functionarea corecta a centralei termice in regim de incalzire si preparare ACM;
- daca se dovedeste necesar, curatati schimbatorul primar procedand asa cum este descris in paragraful "Purjarea schimbatorului primar"
- Completati documentatia prevazuta si eliberati beneficiarului copiile care i se cuvin.

Accesul la organele interne ale centralei termice

1. Slabiti suruburile **1** si **2** care fixeaza carcasa;
2. Trageti mantaua **3** spre exterior, apoi in sus pentru a o debloca de la bridele **4** si scoateti-o;
3. Slabiti suruburile **5** si **6**, apoi ridicati panoul de comanda **7** si plati-l in jos. Prin urmare, este posibil sa scoateti suportul **8** pentru a avea acces mai usor la componente;

4. dupa efectuarea operatiunilor care necesita accesul la componentele interne, inchideti centrala termica efectuand operatiunile in sens invers, avand grija sa cuplati mantaua **3** la bridele **4**.

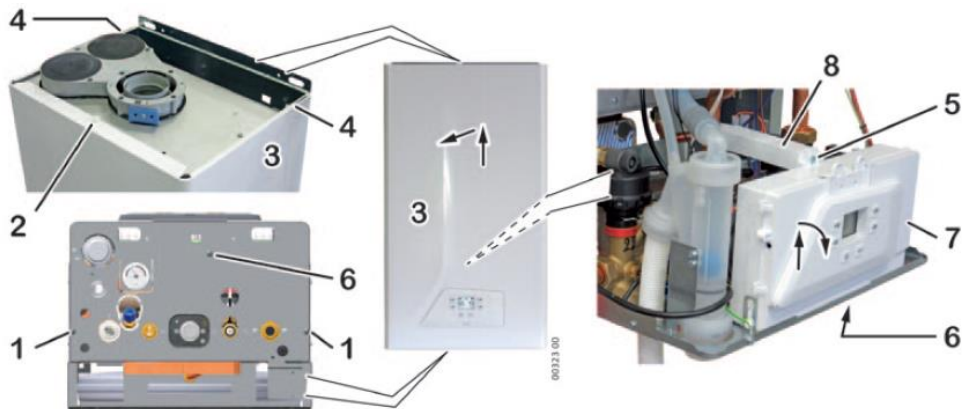

Aerisirea schimbatorului primar

In timpul punerii in functiune, se recomanda verificarea faptului ca nu exista deloc aer in circuitul primar al unitatii de ardere. Realizati aceasta operatiune si in timpul curatarii unitatii de combustie, daca aceasta, in timpul functionarii, emite zgomotul tipic cauzat de aer.

- Localizati supapa manuala de aerisire a unitatii de ardere (poz. 8 din figura de mai jos) si, pentru a se evita udarea interiorului centralei termice, se introduce o lungime de racord flexibil de diametru adecvat, apoi indreptati celalalt capat spre o iesire (sau un recipient pentru recuperarea solutiei antigel);
- porniti modul "aerisire circuit" prin activarea **parametrului 07** (vezi "Parametrii principali ai centralei termice (PC)");
- deschideti incet supapa de siguranta **8** si restabiliti presiunea in instalatie cand este necesar;
- atunci cand nu mai iese aer din supapa de siguranta **8**, inchideti supapa si resetati **parametrul 07** la valoarea **0**;
- restabiliti presiunea in instalatie si, daca este necesar, concentratia lichidului aditiv.

Curatarea grupului de combustie



Opriti centrala termica si intrerupeti alimentarea cu tensiune.



Asigurati-va ca nu sunt calde componentele si eventual asteptati timpul necesar pentru racire.



Avand in vedere faptul ca este posibil contactul cu pulberi și condens acid, se recomanda sa purtati echipamentele potrivite de protectie individuala (ex. ochelari, manusi, masca)



Avertisment: nu udati sau nu deteriorati invelisul izolator din interiorul camerei de ardere.



Este obligatorie inlocuirea garniturilor la capetele tevii 04. A se vedea catalogul pieselor de schimb originale.

- Deschideti camera etansa;
- Decuplati cei doi conectori **2** de la ventilator;
- Decuplati conectorii **10** de la electrodul de aprindere/detectare **11**. **Atentie: nu demontati electrozii de la de la grupul de combustie;**
- scoateti arcul de fixare **3** si desurubati piulita **5** care fixeaza conducta de gaz **4** la supapa de gaz; extrageți conducta de gaz **4** din ventilatorul/ansamblul de amestec aer si gaz;
- slabiti colierul **10** si scoateti racordul flexibil de aspiratie **11** de la ventilator;
- desfaceti, in secventa imprimata, cele patru piulite **1** care fixeaza grupul arzator **12** (compus din ventilator, furtun si arzator) la schimbatorul primar. Scoateti grupul arzator;



Nu dezasamblati grupul arzator si nu demontati placa din fibra ceramica de la baza schimbatorului.

- Verificati integritatea izolatiilor din interiorul camerei de combustie;
- Pe capacul arzatorului, verificati integritatea garniturilor din fibra ignifuga si din silicon;
- Controlati ca arzatorul sa nu prezinte depuneri, cruste sau oxidari excesive si ca toate orificiile sa fie libere;
- Curatati direct electrozii arzatorului, evitand sa-i indoiti sau miscati;
- Curatati cilindrul arzatorului NUMAI DACA ESTE NECESAR si LA USCAT, cu o perire NEMETALICA, cu miscari de-a lungul axei arzatorului, de la capac spre exterior;
- curatati usor electrodul arzatorului si verificati daca spatiul minim este de 3,4 mm pana la 5,4 mm;



Evitati deteriorarea izolatiilor camerei de combustie si sa deformati orificiile arzatorului. Daca arzatorul functioneaza corect, va fi de culoare inchisa dar curat sau oricum cu cantitate mica de depuneri, care nu constituie crusta si este usor de indepartat.

- Scoateti tubul de evacuare a condensului **9** de la racordul de pe sifon. Este recomandabil sa puneti capatul tevii intr-un container sau sa-l extindeti cu o teava adecvata pentru a devia catre exteriorul centralei termice praful care se detaseaza de oe schimbatorul primar in timpul curatarii;
- **pentru a curata schimbatorul primar:**
 - inainte de periajul spirele schimbatorului, indepartati cu atentie, cu ajutorul unui aspirator puternic, reziduurile solide de combustie; nu folositi acum jeturi de aer;

- curatati spirele schimbatorului primar utilizand o perie NEMETALICA, atunci indepartati reziduurile camerei de combustie, utilizand un aspirator;
 - daca este necesar, curatati spirele folosind aer comprimat;
 - aspirati reziduurile de pe teava de condens **9**.
- Identificati dopul inferior **7** a sifonului (aveti acces din partea inferioara a centralei termice) si amplasati dedesubt un rezervor pentru a colecta lichidul. Desurubati dopul. Lasati sa se goleasca sifonul. In interiorul dopului **7**, ar putea fi prezent un strat de reziduu (max. 1÷2 mm) care va fi indepartat;

Observatii: *o cantitate excesiva de reziduu indica o defectiune de functionare sau oricum nu este normal. Identificati cauzele si rezolvati problema, deci indepartati sifonul desuruband racordurile superioare si laterale, si surubul bridei de suport. Curatati cu atentie sifonul si asigurati-va ca tuburile sale de intrare **9** si evacuare condens **6** sunt libere (ar putea fi obturate de reziduuri).*

- Remontați întreg ansamblul efectuând operațiunile în sens invers și controlați combustia.

Setarile parametrilor PCB (meniul tehnicianului)

Aceste setari sunt rezervate numai tehnicianului. Procedura in care parametrii de intrare in centrale termica sunt cunoscuti de tehnician numai datorita unei combinatii de pasi care permite obtinerea parametrilor centralei termice.

Cateva dintre aceste setari permit optimizarea si adaptarea functionarii centralei termice, in timp ce cateva altele permit setarea centralei termice in timpul operatiunii de intretinere.

Afisajul cu 2 cifre din partea stanga a afisajului indica numarul parametrului. In schimb, afisajul cu 3 cifre din partea dreapta se refera la valoarea parametrului (setare) la care este setat parametrul.



In caz de inlocuire a PCB, verificati toate setarile parametrilor, altfel setati-le corect. Nu modificati nicio setare ferma daca acest lucru nu este necesar.

Parametrii principali ai centralei termice (PC)

The parameters listed in the following table are limited to those described in this handbook. The complete parameter list is available in the documentation for the technician.

Parametru	Domeniu reglare (setare din fabrica) si valori	Descriere
01	0...2 (0)	Tip de alimentare cu GAZ
	0	Pentru alimentare cu Gaz Natural (G20)
	1	Pentru alimentare cu Propan Comercial (G31)
	2	Pentru alimentare cu Aer/Propan (G230)
		Pentru a schimba tipul de alimentare cu gaz, este necesar sa urmati instructiunile complete descrise in paragraful "Conversia gazelor".
02	0; 1 (0)	Domeniul de reglare a temperaturii pe tur pe incalzire
	0	Setarea normala , corespunzatoare pentru instalatii cu radiatoare traditionale. Permite utilizatorului selectarea temperaturii instalatiei de incalzire pe tur, actionand butoanele +...III si -...III , in cadrul domeniului de temperatura ridicata.
	1	Setare redusa , conceputa pentru instalatii de joasa temperatura. Permite utilizatorului selectarea temperaturii instalatiei de incalzire pe tur, actionand butoanele +...III si -...III , in cadrul domeniului de temperatura redusa.
		Observatii: in cazul instalatiilor mixte (cu temperatura ridicata si redusa) datorita setului optional, setati intervalul redus (valoarea 1) (va rugam sa consultati si documentatia furnizata impreuna cu kitul).
03	—	Acesta indica puterea centralei termice de incalzire in timpul fazei de aprindere usoara. Va recomandam sa lasati setarea din fabrica neschimbata.
04	0 ... 99 (*)	Acesta indica puterea centralei termice de incalzire in functie de puterea nominala maxima a centralei termice. Observatie (*): Setarea din fabrica depinde de model: consultati "Tabelele de reglare a puterii". Vedeti detalii in "Reglarea puterii maxime de incalzire".
05	0 ... 2 (0)	Modul de functionare a pompei in timpul functionarii in regim de incalzire
	0	intermitent pentru aplicatii normale (cu o eventuala intarziere definita de parametrul 06)
	1	intotdeauna pornit (pentru a se potrivi nevoilor anumitor instalatii)
	2	intotdeauna oprit (folositi numai cand sunt prevazute pompe externe) <i>Observatii: Pompa va fi oricum pusa in functiune in alte cazuri, de exemplu in timpul functionarii in regim de preparare ACM sau pentru functiile anti-inghet sau anti-blocare.</i>
06	0...15 (3)	Valoare in minute. Intarzierea reaprinderii centralei termice după ce a fost atinsă temperatura in instalatia de incalzire centrala. (Acest parametru functioneaza numai daca par. 05 = 0)
07	0 ... 3 (0)	Funcții auxiliare de intretinere
	0	Dezactivat - functionarea normala a centralei termice (Nu uitati sa setati aceasta valoare la 0 la sfarsitul lucrului)
	1	Funcția Purjare instalatie pe partea de incalzire – centrala termica

Parametru	Domeniu reglare (setare din fabrica) si valori	Descriere
		pune vana cu trei cai pe partea de incalzire si pompa este alimentata continuu
	2	Funcția Purjare instalatie pe partea de ACM – centrala termica pune vana cu trei cai pe partea de incalzire si pompa este alimentata continuu
	3	Funcția Purjare instalatie atat pe partea de incalzire, cat si pe partea de ACM – centrala termica ciclic muta vana cu trei cai pe partea de incalzire si pe partea e ACM si pompa este alimentata continuu
		Observatii: <i>Funcțiile auxiliare de intretinere raman active timp de aproximativ 15 minute, apoi parametrul este setat automat la 0. Pentru a opri manual functia, setati valoarea la 0 sau parasiti meniul tehnic.</i>
08	0 ... 2 (1)	Temperaturi de lucru ale circuitului primar in timpul cererii de apa calda menajera
	0	dinamica - Nu utilizati acest tip de centrala termica (numai la modelele cu debitmetru in locul unui comutator de debit)
	1	fixe – arzator oprit la 75°C si arzator pornit la 65°C
	2	variabile in functie de temperatura setata a apei calde menajere: arzatorul este oprit la temperatura + 3 ° C si arzatorul este oprit la temperatura + 2 ° C
12	0 ... 2 (0)	Funcția de curatare a cosului de fum: aprinderea arzatorului, nemodulat, pentru controlul arderii. Pentru detalii, consultati paragraful "Control combustie"
	0	arzator oprit - functionare normala a centralei termice (nu uitati sa resetati acest parametru la 0)
	1	aprinderea arzatorului la putere maxima
	2	aprinderea arzatorului la putere minima
		Observatii: <i>In timpul acestei faze, intarzierea dintre repornirile arzatorului este zero, astfel incat arzatorul se poate opri rapid si se reaprinde in jurul temperaturii maxime pe tur.</i>
17	20 ... 80	TA2 setare de intrare (temperatura pe tur in timpul unei solicitari de incalzire numai de la termostatul din camera secundar) <i>Centrala termica poate gestiona un termostat de camera secundar instalat intr-o zona care trebuie incalzita cu o tipologie diferita fata de cea in care este instalat termostatul de camera primar (sau telecomanda originala). Este posibil sa se prevada (cu sisteme hidraulice adecvate distribuirea incalzirii in diferite zone) o zona cu sistem de incalzire cu temperatura scazuta (de ex. cea primara, controlata de termostatul de camera primar sau de telecomanda originala) si una cu radiatoare controlata de termostatul de camera TA2). Avantajul acestui management este ca, atunci cand numai sistemul cu temperatura joasa necesita incalzire, centrala termica poate functiona la temperatura scazuta si, prin urmare, la condensare, cu toate avantajele in consecinta. Retineti ca intervalul de ajustare este unic si este extins la ambele tipuri de temperatura, dar, fiind un parametru tehnic, nu exista nicio posibilitate ca utilizatorul sa regleze (in mod eronat) temperatura pe tur a sistemului din zona gestionata de TA2. Desigur, utilizatorul va putea regla temperatura camerei in zona secundara, actionand asupra TA2.</i>

Parametru	Domeniu reglare (setare din fabrica) si valori	Descriere
22	0; 5 ... 120 (0)	Activarea si temporizarea termostatului de siguranta pe instalatia de incalzire in pardoseala (pe intrarea AUX - vezi si parametru 46) <i>Observatii: nu selectati alte valori decat cele descrise si corectati, daca este necesar.</i>
	0	Dezactivat - nu este conectat la intrarea AUX
	5 ... 120	Minute de intarziere intre activarea termostatului (deschiderea contactului) si aparitia unei alarme specifice cu blocarea centralei termice. <i>Daca termostatul se opreste, contorul este resetat.</i>
33	0 ... 3 (0)	Modulatie inaltime de pompare pe cererea de incalzire
	0	Modularea este dezactivata - circulatia functioneaza intotdeauna la putere maxima
	1	Modularea cu ΔT fix - pompa de circulatie moduleaza puterea astfel incat sa mentina ΔT intre debitul si randamentul definit in parametru 34, independent de cererea de incalzire la temperatura ridicata sau joasa.
	2	Modularea cu ΔT dinamic - pompa de circulatie moduleaza puterea astfel incat sa mentina ΔT intre turul si returul definit in par. 34, dar daca centrala termica functioneaza la temperatura scazuta, se va mentine un ΔT de jumatate. Ideal pentru centralele termice care deservesc instalatii mixte la temperaturi ridicate + scazute.
34	0 ... 3 (0)	ΔT valoare setata pentru modularea pompei (numai daca par. 33 nu este 0)
	0	$\Delta T = 20^{\circ}C$
	1	$\Delta T = 15^{\circ}C$
	2	$\Delta T = 10^{\circ}C$
	3	$\Delta T = 5^{\circ}C$
<i>Observatie: Cand se selecteaza modulul cu ΔT fix (par. 33 = 1), se recomanda selectarea a 0 sau 1 cu instalatii de temperatura ridicata si 2 sau 3 cu temperaturi joase. In cazul instalatiilor mixte (temperatura inalta si joasa), se recomanda Modularea cu ΔT dinamic (par. 33 = 2) deoarece valoarea aleasa pe Par. 34 este folosit pentru cererea de temperatura inalta si valoarea la jumatate (paragraful 34/2) este utilizata dinamic pentru cererea la temperaturi scazute.</i>		
35	65...99 (mod. 25: 88) (mod. 30: 88)	Limita maxima de putere a pompei modulare. Nu recomandam modificarea setarii din fabrica Viteza minima a sistemului circulator este intotdeauna de 65% din valoarea maxima, in timp ce viteza maxima poate fi reduisa pentru a satisface orice instalatie speciala (de ex. nivelul de zgomot al instalatiei), cu conditia ca modularea pompei sa fie activata. De fapt, daca modularea este dezactivata (par.33 = 0), acest parametru este irelevant.
	0	Termostatul de siguranta al instalatiei de incalzire in pardoseala - Cand termostatul se deschide (circuit deschis), blocurile de incalzire functioneaza si afiseaza o alarma specifica. Atat acest parametru cat si nr. 22 sunt setate din fabrica la 0 astfel incat, practic, intrarea AUX este ignorata.
46	0 ... 2 (0)	Configurarea intrarii AUX - intrarea AUX (vezi "Schema electrica") poate fi setata in functie de utilizarea acesteia, pentru a afecta comportamentul centralei termice.
	0	Termostatul de siguranta al instalatiei de incalzire in pardoseala - Cand termostatul se deschide (circuit deschis), blocurile de incalzire functioneaza si afiseaza o alarma specifica. Atat acest parametru cat si nr. 22 sunt setate din fabrica la 0 astfel incat, practic, intrarea AUX este ignorata.

Parametru	Domeniu reglare (setare din fabrica) si valori	Descriere
	1	Termostat pentru rezervor de acumulare ACM - Nu utilizati deoarece aceasta functie nu este permisa pe aceasta centrala termica. Numai in scop informativ: la modelele cu stocare de apa calda menajera, cu circuit inchis, forteaza pregatirea pentru depozitare (incalzire).
	2	Termostatul de camera 3 - cu circuit inchis, acest contact activeaza solicitarea de incalzire la aceeasi temperatura cu TA1 sau cu telecomanda.
49	0 ... 20 (0)	Alege tipul de calibrare a arderii. <i>Observatie: evitati selectarea valorilor din afara domeniului descris si corectati daca este necesar.</i>
	0	Manual (ajustare CO ₂)
	5	Automat (presetare sistem de ardere)

Controlul combustiei



daca este prevazuta **curatarea arzatorului si a schimbatorului**, efectuati-o inainte de controlul combustiei (vezi "Curatarea si verificarea grupului de combustie").

Pentru a efectua testul aveti nevoie de un analizor de fum, calibrat corect (in centrala termica in condensatie, precizia si corectitudinea masurilor sunt deosebit de importante). Apoi, printr-o functie a tabloului de comanda, vom porni arzatorul la inceput la debitul redus si apoi la debitul maxim si vom efectua masuratorile si reglajele in ambele situatii. Procedati dupa cum urmeaza:

1. Centrala termica trebuie sa fie alimentata electric si setata in pozitia **OFF**. Utilizati butonul  daca este necesar (trebuie doar ca **OFF** sa fie afisat pe ecran);
2. pe racordul de gaze arse, slabiti şurubul 1 si repositionaţi diblul de inchidere 2 astfel incot sa inchida numai priza **A**; introduceţi sonda dispozitivului de analizare a gazelor arse in priza de gaze arse **F**, fiind atenţi la etanşitatea racordului;

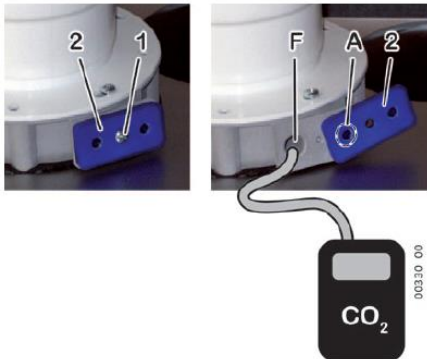

Observatie: Senzorul amplasat in varful sondei ar trebui sa fie amplasat pe cat posibil in centrul fluxului de evacuare: va recomandam sa introduceţi pana la capat sonda si deci sa o extrageţi cu 3 cm. Introduceţi sonda astfel incat eventualul arc de protecţie a senzorului, amplasat in varf, sa fie transversal (fluxul trebuie sa treaca prin acesta si sa atinga direct senzorului).

- setati centrala termica intr-o stare diferita de **OFF** (de exemplu, in modul Iarna);
- generati o cerere de incalzire prin activarea termostatului de camera sau prin deschiderea unui robinet de apa calda menajera (in conformitate cu starea centralei termice).



Asigurati-va ca caldura produsa de centrala termica poate fi eliminata de sistemul de incalzire (prin radiatoare si / sau panouri radiante / instalatii de incalzire in pardoseala) sau de apa.

- activati centrala termica pana la **valoarea minima de iesire care nu este modulata (Qr)**, prin introducerea meniului tehnicianului si setarea parametrului **12** la valoarea **2** (consultati si "Setarile parametrilor PCB (meniu tehnician)");
- Asteptati stabilizarea centralei termice (aproximativ 5 minute), apoi verificati, consultand tabelul, daca valoarea CO₂ masurata la **Qr** este in intervalul permis.

Mod.	Heat input	Gaz natural G20		Propan comercial G31		Aer/Propan G230	
		CO ₂ la Qn si aprindere (%)	CO ₂ la Qr (%)	CO ₂ la Qn si aprindere (%)	CO ₂ la Qr (%)	CO ₂ la Qn si aprindere (%)	CO ₂ la Qr (%)
25	Valoarea nominala	9,1	9,3	10,1	10,1	10,4	9,8
30 35	Valoarea permisa	8,2...9,7	8,4...9,6	9,1...11,1	9,0...11,0	9,4...11,0	9,0...10,8

- nu iesiti din meniul tehnic si activati centrala termica la **puterea maxima nemodulata (Qn)**, schimband valoarea parametrului **12** la **1**, asteptati ca centrala termica sa se stabilizeze si verificati, consultand tabelul, daca valoarea CO₂ masurata la **Qn** se afla in intervalul permis;
- daca una sau mai multe valori ale CO₂ sunt in afara limitelor admise, efectuati calibrarea combustiei **MANUAl** (vezi "Calibrarea arderii");
 - daca calibrarea manuala nu permite ajustarea CO₂ la valorile normale, efectuati o calibrare **AUTOMata** (scoateti analizorul in timpul acestei operatii) si apoi efectuati din nou o calibrare manuala, masurarea si reglarea CO₂. Daca problema persista, ar trebui sa se presupuna o defectiune la unele componente ale sistemului de ardere.
- Iesiti din meniul tehnic si puneti centrala termica in modul **OFF**;



IMPORTANT: la sfarsitul verificarii sau ajustarilor, este INDISPENSABIL:

- inchideti dopurile de evacuare a gazelor arse folosite, restabilind insertia **2** si surubul **1**, asigurandu-va ca suprafata din plastic a flansei nu este deteriorata sau uzata;
- verificati etanseitatea corecta a sistemului de evacuare a fumului, in special etanseitatea insertiei de evacuare **2**.

Tabele de ajustare a puterii

	PUTERE TERMICA		Valoarea par, 4
	kW	kcal/h	
	Habitat 25 K	MIN, 2,50	2150
4,61		3965	10
6,75		5805	20
9,25		7955	30
11,87		10208	40
14,14		12160	50
16,50		14190	60
18,75		16125	70
20,00		17200	78*
20,75		17845	80
23,20		19952	90
MAX, 25,00		21500	99

	PUTERE TERMICA		Valoarea par, 4
	kW	kcal/h	
	Habitat 30 K	MIN, 3,00	2580
7,00		6020	10
9,89		8505	20
12,53		10776	30
14,99		12891	40
17,03		14646	50
19,83		17054	60
21,96		18886	70
24,00		21044	78*
24,47		23039	80
26,79		25800	90
MAX, 30,00		25078	99

	PUTERE TERMICA		Valoarea par, 4
	kW	kcal/h	
	Habitat 35 K	MIN, 3,5	3010
5,9		5117	10
9,1		7800	20
11,8		10148	30
14,7		12625	40
17,5		15016	50
20,4		17578	60
23,3		20029	70
26,2		22558	80
28,0		24080	83*
29,1		24992	90
MAX, 33,2		28552	99

Reglarea puterii maxime de incalzire

Puterea maxima de incalzire trebuie sa fie setata in conformitate cu cerintele de sistem (specificate in proiect) prin utilizarea parametrului **04** cu referire la "Tabelele de reglare a puterii". Centrala termica este presetat din fabrica cu o valoare standard, evidentiata in tabelul relevant.

1. Obtineti informatii despre cerinta maxima de putere de incalzire a instalatiei de incalzire (raportata la documentatia de proiect a instalatiei);
2. asigurati-va ca NU exista cereri de apa calda menajera (fara robinete deschise) si ca caldura produsa de centrala termica poate fi drenata de sistemul de incalzire;
3. Accesati meniul tehnician (consultati "Setarile parametrilor PCB (meniu tehnician)"), selectati parametrul **04** si pregatiti-va sa-i modificati valoarea. Arzatorul se aprinde;
4. Setati parametrul **04** la valoarea care corespunde intrarii de alimentare necesare (vezi "Tabelele de reglare a puterii");
5. Pentru a dezactiva arzatorul, parasiti meniul tehnicianului (vezi si "Setarile parametrilor PCB (meniu tehnician)"). Centrala termica trece in modul oprit.

Puterea MAX pentru sistemul de incalzire este reglata acum.

Calibrarea arderii

Centrala termica este capabila sa auto-calibreze arderea pentru a obtine valori corecte ale CO₂ pe 3 puteri diferite ale centralei termice (minima, medie, maxima); in plus, centrala termica continua sa verifice arderea si face mici variatii pentru a obtine intotdeauna o combustie cat mai buna posibil.

Calibrarea centralei termice poate fi activata printr-o anumita secventa de butoane (cunoscuta de tehnician) si are urmatoarele doua optiuni, in functie de parametrul 49:

- **AUTOMAT**: aceasta calibrare se face in timpul productiei centralei termice; pe teren nu ar trebui sa se faca decat daca componentele legate de ardere au fost inlocuite (PCB principal, robinet de gaz, ventilator, schimbator de caldura primar, arzator, electrod ...). La sfarsitul acestei proceduri nu este permisa nici o schimbare la valorile stocate, dar centrala termica poate lucra cu proprietati cu valori corecte de combustie (chiar daca acestea trebuie verificate cu instrumentele relevante)



In timpul calibrarii arderii, testerul de gaze arse nu ar trebui sa fie utilizat deoarece, in timpul acestei proceduri, centrala termica poate produce mai mult CO₂ necesar si rezultatul testului, in aceste conditii, nu poate fi corect si veritabil. Verificarea combustibilului cu testerul de gaze arse trebuie efectuata dupa calibrare si nu in timpul acesteia.

- **MANUAL**: aceasta calibrare verifica din nou calibrarea automata efectuata anterior in productie si permite tehnicianului sa modifice putin rezultatele: + o-3 pasi in care CO₂% se schimba cu + 0,6%; aceasta inseamna ca fiecare pas se schimba + o-0,2% CO₂). Calibrarea manuala ar trebui utilizata atunci cand tehnicianul ar dori sa faca o calibrare mai precisa.
 - Asigurati-va ca parametrul 49 este setat la calibrarea de combustie necesara (AUTOMATICA sau MANUALA)
 - activati Calibrarea arderii cu secvente de butoane relevante (cunoscute de catre tehnician);
 - pe display se afiseaza **MANU** (sau **AUTO** daca se considera necesara calibrarea automata);

Observatie: in orice moment, calibrarea poate fi oprita apasand butonul , dar operatia trebuie reluata si efectuata complet pentru a stoca valorile de referinta in sistem.

- odata ce faza de aprindere este terminata, sistemul efectueaza o trecere in cele trei puncte caracteristice: minim, aprindere si maxim si afisand, respectiv, **LO**, **ME** si **HI**.
- dupa aceea, in cazul calibrarii in regim MANUAL, valorile CO₂ pot fi ajustate:
 - selectati una din fazele **LO**, **ME** sau **HI** prin butoanele **+...|||** si **-...|||** asteptati stabilizarea valorii CO₂ pe analizor;
 - reglati valoarea CO₂, daca este necesar, cu butoanele **+F** si **-F**;
 - procedati in acelasi mod pentru celelalte doua faze (in cele din urma, excludeti **ME**).

Pastrati valoarea setata mentinand butonul  apasat timp de cel putin 2 secunde.

Daca valoarea Parametrului 49 a fost modificata pentru a efectua calibrarea AUTO, restabiliti-o la setarea din fabrica.

Accesarea panoului principal

PCB-ul principal nu are la bord dispozitive de reglare a hardware-ului, astfel ca nu este necesar accesul la acesta, cu exceptia verificarii cablarii sau a inlocuirii placii in sine. Procedati dupa cum urmeaza:



Intrerupeti alimentarea electrica a centralei termice.

Restabiliti alimentarea dupa inchiderea capacului posterior al panoului de comanda.

- slabiti suruburile 1 si eliberati carligele 2;
- scoateti capacul din spate al panoului de comanda.



O inchidere incorecta sau incompleta a cutiei electronice scade gradul de protectie IP al aparatului. Asigurati-va ca toate articolele de inchidere sunt utilizate corect si ca toate cablurile trec prin sloturile potrivite. Daca unul sau mai multe carlige 2 se vor rupe, utilizati orificiile 3 cu suruburi adecvate (similare cu celor standard 1).

Inlocuirea panoului principal

Coduri configurare a placii	Model	Gaz G20 (1)	Transf. G31 (2)	Transf. G230 (2)
	Habitat 25 K	30120	31120	32120
	Habitat 30 K	30220	31220	32220
	Habitat 35 K	30320	31320	32320

- (1) Presetare din fabrica; codul scris pe autocolantul de pe caseta electronica
- (2) Codul care va aparea pe afisaj (pentru cateva secunde in momentul alimentarii electrice) daca Parametrul 01 a fost schimbat din cauza trecerii de la un tip de combustibil gazos la alt tip de combustibil gazos.

Trecerea de la un tip de combustibil gazos la alt tip de combustibil gazos



ATENȚIE: Operațiunile descrise mai jos se vor efectua doar de către personal service autorizat.

Această centrală termică este proiectată și pregătită pentru a fi alimentată cu gaz natural G20 (metan). Poate fi setată, doar prin intermediul setărilor electronice, dar întotdeauna de către un tehnician calificat, să funcționeze cu propan comercial G31 sau aer / propan G230, pentru care este absolut necesar să se instaleze un reductor de presiune în amonte de centrala termică.



Utilizând gaz propan G31, este absolut necesar să instalați un reductor de presiune în amonte de centrala termică. În caz contrar, supapa de gaz a centralei termice se va deteriora. Presiunea gazului la intrare trebuie să fie conformă cu cea specificată în "Date tehnice".

- centrala electrică trebuie să fie alimentată electric și setată într-un mod diferit față de DEF. Utilizați butonul  dacă este necesar;
- setați parametrul **01** (consultați "Setările parametrilor PCB (meniu tehnician)") pe tipul de gaz necesar pentru centrala termică cu care trebuie să lucrați:
 - **0 = gaz natural (G20),**
 - **1 = propan (G31)**
 - **2 = aer / propan (G230)**
- asigurați-vă că presiunea gazului la intrare corespunde presiunii nominale necesare (vezi "Date tehnice") și că debitul de gaz este suficient pentru a garanta funcționarea corectă a aparatului cu arzătorul ON (pornit);
- va recomandăm să curățați arzătorul și schimbătorul de căldură conform descrierii din paragraful "Curățarea și verificarea grupului de combustie" (cu excepția cazului primei aprinderi, a unui nou arzător).
- efecuați calibrarea AUTOMATA - vezi paragraful "Calibrarea arderii";
- efecuați testul de combustie - vezi paragraful "Test de combustie";
- aplicati eticheta care indică tipul de gaz (furnizată împreună cu kitul) în zona prevăzută pe placuta "WARNING" din interiorul centralei termice; în afara de aceasta, notați noul cod de configurare al plăcii principale (vezi tabelul "Codurile de configurare a plăcii")



În cazul combustibilului gazos lichid, este important ca **centrala termică să fie alimentată exclusiv cu propan comercial G31** și nu cu Butan G30. Din acest motiv, recomandăm furnizorului de combustibil să fie informat, de exemplu, **prin aplicarea unui avertisment adecvat pe rezervorul de gaz** sau în imediată vecinătate a acestuia, **astfel încât acesta să fie vizibil** pentru angajat în momentul în care acesta este umplut.

Golirea sistemului de incalzire

Cand este necesar sa evacuati sistemul de incalzire, procedati conform descrierii de mai jos:

- Racordati o conducta de cauciuc la robinetul de golire 1;
- asezati celalalt capat al conductei intr-un canal sau o chiuveta adecvata;
- deschideti robinetul de golire prin rotirea piulitei 2 in sens invers acelor de ceasornic, folosind o cheie adecvata;
- cand presiunea este COMPLET drenata, este posibila deschiderea dezaeratoarelor radiatoarelor, pentru a permite intrarea aerului. Golirea completa a sistemului este posibila doar cu evacuarea lichidului din punctul cel mai de jos al instalatiei in sine.

Observatie: Golirea completa a sistemului poate fi realizata numai prin scurgerea instalatiei din punctul sau cel mai de jos.

- cand totul se termina, inchideti robinetele (rotiti piulita 2 in sensul acelor de ceasornic) si dezaratoarele.

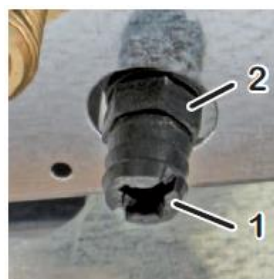

(i) In schimbatorul primar ramane o anumita cantitate de apa din sistemul de incalzire. Daca doriti sa scoateti centrala termica de pe perete, va sfatuim sa inchideti cu dopuri racordurile hidraulice de intrare / iesire din instalatia de incalzire.

Setarile pompei

Pompa de circulatie este deja setata de fabrica pentru toate aplicatiile normale ale centralelor termice. Aceasta poate fi ajustata, prin intermediul unor parametri adecvati (vezi mai sus), pentru a optimiza functionarea instalatiei sau a reduce zgomotul cauzat de o circulatie prea rapida. Curba inaltimii de pompare este prezentata mai sus.



Avarii – blocarea centralei termice







Ca urmare a unei defectiuni, centrala termica se poate bloca si poate afisa un semnal special, **RESET** sau **SERVICE** pe afisaj, cu un cod de alarma "E...". In tabelul urmat sunt afisate toate semnalele de avarie, cauzele lor cele mai probabile si solutiile sugerate. In general:







- **RESET** identifica acele **avarii pe care utilizatorul le poate restabili** prin apasarea butonului **RESET**. In mod normal clipeste, dar dupa 5 actiuni de resetare in 24 de ore actiunea de pe butonul **RESET** nu mai are efect. *Pentru a avea 5 posibilitati suplimentare de resetare, este posibil sa opriti alimentarea cu energie electrica a centralei termice timp de 30 de secunde, folosind comutatorul extern dorit, chiar daca acest lucru nu va rezolva problema si va fi necesar sa contactati Centrul de asistenta tehnica;*
- **SERVICE** identifica acele **avarii pe care utilizatorul nu le poate restabili**, deoarece acestea sunt generate de sistemul de diagnoza atunci cand o componenta a fost detectata ca fiind defecta. *Utilizatorul are dreptul sa opreasca alimentarea electrica a centralei termice timp de 30 de secunde, folosind comutatorul extern dorit, dar in cazul in care alarma va avea loc din nou, va fi necesar sa contactati Centrul de asistenta tehnica.*









Interventiile cu simbolul  sunt intotdeauna rezervate personalului service. Operatiunile in cand gri sunt rezervate personalului service.

Semnale	Cauza probabila	Solutii sugerate
RESET E01	Centrala termica a fost instalata de curand (gaz amestecat cu aer)	Incercati pornirea centralei termice de mai multe ori, folositi butonul RESET . <i>Cand cele 5 posibilitati de resetare se epuizeaza, pentru a avea inca 5, se poate intrerupe alimentarea electrica a centralei termice timp de 30 de secunde, utilizand comutatorul extern prevazut.</i>
	Flacara s-a stins sau nu s-a aprins	Restabiliti functionalitatea centralei termice folosind butonul RESET .  In cazul unor frecvente blocari, verificati daca arderea este corecta, precum si starea de curatenie si buna functionare a arzatorului.
	Combustie incorecta / desprindere a flacarii de la arzator	Controlati daca conductele de aspiratie si evacuare si terminalele corespunzatoare sunt curate si in stare buna, si ca nu exista pierderi sau scurgeri in conductele de aspiratie sau evacuare. In faza de instalare trebuie sa fie respectate instructiunile, pantele si masurile (ref. „Racordarea la cosul de fum”). Nota pentru TEHNICIAN: Flacara arzatorului nu este detectata de partea electronica de control pentru cand nu s-a aprins sau s-a stins in mod neprevazut, sau s-a desprins de arzator, din cauza unei arderi incorecte. Acest lucru poate fi datorat, de exemplu, unor intoarceri de produse de ardere in canalul de aspiratie si evacuare sau unor erori de dimensionare a acelorasi canale (lungimi excesive sau prea reduse, si/sau erori de utilizare a diafragmei pe evacuarea centralei termice).
	Probleme de evacuare condens	Verificati si refaceti evacuarea corecta a condensului. Atentie! NU deschideti grupul de combustie inainte de a elibera sistemul de evacuare si a elimina condensul acumulat in camera de combustie. Aceasta alarma este generate de condensul care, dupa ce ati umplut partial camera de

Semnale	Cauza probabila	Solutii sugerate
		<p>combustie, ajunge la nivelul electrodului de ionizare a flacarii. Deci verificati combustia corecta si starea buna de functionare si curatare a arzatorului.</p>
RESET 02	Centrala termica s-a supraincalzit si a intervenit termostatul de siguranta	<p>Restabiliti functionarea centralei termice folosind butonul RESET. Daca este necesar, asteptati 20-30 de minute (pentru a raci centrala termica) si incercati din nou. Daca blocajul persista sau se repeta, contactati personalul Service.</p> <p> Verificati functionalitatea termostatalui de siguranta. Detectati cauzele de supraincalzire, de exemplu o insuficienta circulatie in circuitul primar; presiune max. vana de gaz in afara limitelor sau putere max. incalzire excesiva pentru dimensiunea instalatiei de incalzire.</p>
SERVICE E03 	Interventia sigurantei fuzibile termice a gazelor arse (Supraincalzirea gazelor arse la iesirea din centrala termica)	<p>Solutionati problema care a cauzat supraincalzirea, apoi inlocuiti Siguranta Fuzibila Termica Gaze arse.</p> <p>Nota pentru tehnician: Siguranta Fuzibila Termica Gaze arse protejeaza tubulatura de evacuare a gazelor arse *care este din polipropilena, material potrivit pentru aciditatea condensului) la temperaturile inalte, si in consecinta previne topirea si deformarea acestora. Interventia acestui dispozitiv de datoreaza topirii sale si din aceasta cauza elementul trebuie schimbat dupa interventie.</p>
SERVICE E05 	Defectiune sonda temperatura tur instalatie	<p>Verificati cablajele de la sonda de temperatura tur instalatie.</p> <p>Inlocuirea sondei de temperatura tur instalatie.</p>
SERVICE E06 	Defectiune sonda temperatura acumulare apa calda menajera	<p>Verificati cablajele de la sonda de temperatura temperatura apa calda menajera.</p> <p>Inlocuirea sondei de temperatura apa calda menajera.</p>
SERVICE E07 	Numar maxim de avarii/blocari, de orice tip, atins.	<p>Centrala termica s-a blocat si a fost resetata de mai multe ori. Acest lucru demonstreaza ca centrala termica are o problema, asa ca sunati la Centrul de asistenta tehnica.</p> <p>Utilizator: Pentru a incerca o restabilire provizorie, deconectati alimentarea electrica la centrala termica prin actionarea comutatorului bipolar extern, apoi conectati-l din nou dupa cateva minute.</p>
SERVICE E08 	Numarul maxim de avarii ale centralei termice a fost atins pentru a nu fi detectat flacara.	<p>Combustia sau arzatorul are o problema recursiva. Detectarea flacarii a fost pierduta (cu blocarea centralei termice) de multe ori la rand.</p> <p>Utilizator: Incercati o resetare a centralei termice utilizand butonul RESET. Daca blocarea persista sau reapare, sunati la Centrul de asistenta tehnica.</p>
SERVICE E09	Intretinerea periodica in service	<p>Apelati la tehnicianul de service pentru operatiunile de intretinere planificate.</p> <p>Apasand RESET, utilizatorul poate anula acest lucru de 3 ori. Apoi, semnalul ramane afisat. Chiar si cu acest semnal prezent, centrala termica functioneaza inca in mod corespunzator.</p>

Semnale	Cauza probabila	Solutii sugerate
RESET E10	Presiune insuficienta in instalatie <i>(interventie presostat de presiune minima instalatie)</i>	Restabiliti presiunea corecta asa cum este descris in "Operatiuni preliminare" sau (de preferinta de catre personal Service) in "Umplerea si presurizarea instalatiei de incalzire"..
<i>Nota: Tineti cont ca presiunea, in conditii normale nu ar trebui sa scada. Daca totusi acest lucru se intampla, inseamna ca probabil exista o pierdere in instalatia de incalzire. Uneori aceste pierderi sunt atat de mici incat nu lasa urme evidente, dar cu timpul pot provoca diminuarea presiunii. Si deschiderea (voluntara sau involuntara) a robinetilor manuali de golire ai radiatoarelor diminueaza presiunea. Asigurati-va ca acest lucru sa nu se intample.</i>		
SERVICE E13 	Modulatorul de gaz nu este conectat.	Verificati cablarea comenzii de modulare a vanei de gaz. Defectiunea circuitului electric al vanei de gaz. Verificati / inlocuiti.
SERVICE E15 	Defectiune sonda temperatura retur instalatie	Verificati cablajele de la sonda de temperatura retur instalatie. Inlocuirea sondei de temperatura retur instalatie.
RESET E16 	Problema la ventilator Ventilatorul arzatorului este oprit sau se roteste cu o turatie gresita.	Utilizator: Incercati o resetare a centralei termice utilizand butonul RESET . Daca blocarea persista sau reappare, sunati la Centrul de service. Verificati functionarea ventilatorului. Daca este necesar, schimbati-l.
E17 	Defectiune buton. Sistemul electronic a detectat actionarea unui buton timp de mai mult de 30 de secunde.	Utilizator: verificati daca butoanele blocate raman apasate. Deconectati alimentarea electrica a centralei termice prin actionarea comutatorului extern bipolar adecvat, apoi conectati-l din nou dupa cateva minute. Scoateti PCB-ul principal si curatati, folosind produse potrivite, tastatura de cauciuc si placutele de contact ale butoanelor atat pe butoane cat si pe PCB. Inlocuiti piesele deteriorate, daca este necesar.
SERVICE E22 	Date memorate incorecte.	Utilizator: Intrerupeti alimentarea electrica la centrala termica prin intermediul unui intrerupator omnipolar extern si reporniti-o dupa cateva minute. Daca blocajul persista sau se repeta, contactati personalul Service. Refaceti reglajele centralei termice ("Reglaj putere Max incalzire" si "Setari parametri PCB") pentru a reactualiza datele in memoria placii. Inlocuiti placa de gestiune ("Reglaj putere Max incalzire" si "Setari parametri PCB").
RESET E24 	Interventie termostat de siguranta instalatie de incalzire in pardoseala: ➢ temperatura de tur a instalatiei prea inalta; ➢ defect, defectiune sau functionare	Instalatia de incalzire in pardoseala si materialele de finisare pentru pardoseala sunt afectate de salturile de temperatura, deci o instalatie de incalzire in pardoseala bine realizata prevede unul sau mai multe termostate de siguranta care, intervenind blocheaza centrala termica. Incercati o resetare a centralei termice utilizand butonul (asteptati eventual o perioada care permite racirea sistemului si restabilirea functionarii termostatului). Daca

Semnale	Cauza probabila	Solutii sugerate
	defectuoasa instalatie de incalzire in pardoseala.	<p>blocarea persista sau reapare, sunati la Centrul de service</p> <p>Observatie: Aceasta avarie se refera la parametrii 22 si 46 (paragraful "Parametrii principali ai centralei termice"). Cand aceasta avarie este activa, productia de apa calda este blocata.</p> <p> Daca nu ar fi prezenta instalatia de incalzire in pardoseala, verificati setarea corecta a parametrului 22.</p> <p>Daca sistemul de incalzire in pardoseala este instalata, verificati temperaturile debitului instalatiei pe centrala termica si pe kiturile instalatiei la temperatura joasa (daca sunt instalate). Inlocuiti termostatele defecte sau in afara tolerantei. Verificati pozitionarea corecta a termostatelor in instalatie (vezi "Sistemul de incalzire in pardoseala"). Luati in considerare daca intarzierea declansarii termostatului este prea mica si, eventual, cu atentie, reglati-o prin cresterea valorii parametrului 22.</p>
SERVICE E31 	<p>Control la distanta* necompatibil</p> <p><i>Datele schimbate intru centrala termica si Telecomanda nu respecta protocolul prevazut.</i></p> <p><i>* panoul de comanda la distanta original, optional, si nu alte cronotermostate din comert</i></p>	<p>Utilizator: Deconectati alimentarea electrica la centrala termica timp de cel putin 30 de secunde, actionand comutatorul extern bipolar adecvat, apoi conectati-l din nou si asigurati-va ca modul de vara este selectat utilizand butonul . Daca blocarea persista sau reapare, sunati la Centrul de asistenta tehnica.</p> <p><i>Probleme la legatura optionala de conectare a telecomenzii (trecand in apropierea cablurilor de alimentare sau a altor surse de camp electromagnetic, defectiune de conectare, lungime cablu peste 50 de metri).</i></p>
RESET E35	<p>Flacara parazit electronica de control a detectat prezenta flacarii la arzator intr-un moment in care aceasta nu este permisa</p>	<p>Asteptati repornirea automata a centralei termice (5 minute) sau reporniti manual centrala termica folosind butonul RESET. Daca blocajul persista sau se repeta, contactati Centrul de asistenta tehnica.</p> <p> Identificati eventualele disfunctionalitati de la vana de gaz (care nu inchide fluxul de gaz, pentru care arzatorul ramane aprins) sau de la partea electronica, sectiunea control flacara (care detecteaza prezenta flacarii chiar si in absenta acesteia).</p>
SERVICE E38 	<p>Defectiune sonda de temperatura externa (optional).</p> <p>Sonda temperatura externa, care era recunoscuta si in functiune, acum rezulta defecta</p>	<p>Utilizator: contactati Centrul de asistenta tehnica.</p> <p><i>Centrala termica functioneaza atat la incalzire cat si la ACM, ca si cum sonda nu ar mai fi instalata, din aceasta cauza reglarea temperaturii instalatiei de incalzire se va realiza in mod direct si nu in functie de temperatura externa. Avaria se afiseaza pentru a informa ca accesoriul instalat nu mai este eficient (daca consideri ca centrala termica, la o analiza superficial, pare sa functioneze corect). Important: oprind si repornind electric centrala termica, este posibil** ca alarma nu mai este vizualizata desi persista defectiunea.</i></p>

Semnale	Cauza probabila	Solutii sugerate
		<p>Verificarea cablajelor sondei de temperatura externa.</p> <p>Inlocuirea sondei de temperatura externa.</p> <p><i>** Avaria reapare numai in cazul unei rezistente a sondei de gaze arse in afara tolerantei sau in scurt circuit. In schimb, in cazul intreruperii electrice a sondei sau a cablajelor aferente, la reluarea alimentarii centralei termice considera sonda externa ca fiind absenta si, in regim de larna, functioneaza in regim traditional (temperatura variabil dezactivata).</i></p>
SERVICE E39	<p>Suspiciune de inghet Ca urmare a unei intreruperi de alimentare cu energie electrica, centrala termica a depistat temperaturi ale sondelor de Incalzire si apa calda menajera mai mici sau egale cu 0°C in momentul in care s-a reluat alimentarea.</p>	<p>Pe display se afiseaza acest cod de alarma 39, in timp ce centrala termica nu permite pornirea arzatorului si activeaza pompa de circulatie, facand sa circule apa in circuitele hidraulice.</p> <p>Daca intre timp temperaturile masurate de sonde cresc peste +1°C, centrala termica se pregateste pentru functionarea normala.</p> <p>In caz contrar, avaria devine permanenta si se poate ca apa sa fie inghetata in unul sau mai multe locuri de pe circuitul hidraulic al centralei termice si/sau a instalatiei (existand posibilitate de a fi deteriorate partile inghetate). Daca avaria persista, adresati-va unui operator service calificat.</p>
		<p> Identificati/inlocuiti piesele deteriorate de inghet.</p>
SERVICE E42	<p>Eroare de sistem Anomalie la dispozitivele interne ale centralei termice Alimentare electrica de la retea in afara limitelor de toleranta</p>	<p>Investigati anomalia facand referire si la documentatia tehnica rezervata centrelor de asistenta.</p>
RESET E43	<p>Supratemperatura apei pe returul instalatiei</p>	<p>Apa care se intoarce in instalatia de incalzire este prea calda: pe langa faptul ca constituie un semnal de defectiune de functionare a instalatiei de incalzire, acest aspect ar putea provoca emisia de gaze arse prea calde si deteriorarea sistemului de evacuare. Inainte sa se intample acest lucru, a intervenit un dispozitiv de control de siguranta adecvat.</p> <p>Asteptati 20-30 minute pentru a raci centrala termica si instalatia, apoi resetati manual folosind butonul RESET. Nu este posibil sa se reia functionarea inainte de racirea sistemului. Daca blocarea se repeta adresati-va operatorului de service autorizat.</p>
SERVICE E44	<p>Temperatura de tur creste prea brusc: >5°C/sec</p>	<p>Este posibil sa existe o cantitate mica de apa in instalatie; verificati functionarea pompei si daca este curata pompa. Verificati sonda de debit</p>

Semnale	Cauza probabila	Solutii sugerate
SERVICE E45	Sondele NTC de tur si de retur sunt inversate (daca $T_{Return} > T_{Flow} + 10^{\circ}C$ timp de 10 sec)	Verificati amplasarea sondelor Verificati daca temperatura detectata este reala
SERVICE E47	Flacara este pierduta de 6 ori dupa ce a fost detectata, in timpul fazei de modulare	Urmati procedura pentru verificarea conditiilor instalatiei: este posibila recircularea gazelor arse. Verificati pozitia electrozilor (4mm de la arzator). Verificati daca este curata camera de combustie.
SERVICE E48	Flacara este pierduta de 6 ori dupa ce a fost detectata, dupa pornirea datorata cererii de ACM	Urmati procedura pentru verificarea conditiilor instalatiei: este posibila recircularea gazelor arse. Verificati pozitia electrozilor (4mm de la arzator). Verificati daca este curata camera de combustie.
SERVICE E49	Flacara este pierduta de 6 ori dupa ce a fost detectata, dupa pornirea datorata cererii de incalzire	Urmati procedura pentru verificarea conditiilor instalatiei: este posibila recircularea gazelor arse. Verificati pozitia electrozilor (4mm de la arzator). Verificati daca este curata camera de combustie.
SERVICE E50 	Alimentarea electrica in afara tolerantei de 3 ori in ultimele 5 minute.	Verificati, cu o persoana calificata, daca alimentarea electrica si tolerantele sale respecta "Datele tehnice"
SERVICE E78	Curentul vanei de gaz in afara domeniului de functionare	Verificati conexiunile electrice ale vanei de gaz si daca acestea sunt curate. Daca este necesar, inlocuiti vana de gaz.
SERVICE E79	Controlul ventilatorului nu este corect	Verificati conexiunile electrice ale ventilatorului si daca acestea sunt curate. Daca este necesar inlocuiti ventilatorul.
SERVICE E88	Curent inalt vana de gaz pe bobina de modulare	Verificati conexiunile electrice ale vanei de gaz si daca acestea sunt curate. Daca este necesar, inlocuiti vana de gaz.
SERVICE E91	Nu este prezent la acest model (Traductorul este defect)	Verificati daca configuratia codului este corecta si Par 36 = 0 (zero) Daca este necesar, inlocuiti PCB
SERVICE E92	Nu este prezent la acest model (Presiune inalta in instalatie ($> 2,6$ bar))	Verificati daca configuratia codului este corecta si Par 36 = 0 (zero) Daca este necesar, inlocuiti PCB
SERVICE E99	PCB anomalie normala	Pentru resetarea alarmei, opriti si porniti alimentarea cu energie electrica. Daca este necesar, inlocuiti PCB

Avertismente pentru intretinere



Toate operatiunile de instalare, intretinere si trecere de la un tip de gaz la altul trebuie efectuate de catre PERSONAL TEHNIC AUTORIZAT, conform normelor in vigoare. De asemenea, operatiunile de INTRETINERE ale centralei termice trebuie sa fie efectuate conform prescriptiilor producatorului si normelor in vigoare pentru piesele neincluse in prezentul manual de instructiuni; se recomanda, pentru a mentine performantele energetice ale centralei termice, cel putin o data pe an.

Intretinerea cu grija a instalatiei este un mijloc de siguranta si economie si in mod normal se vor efectua urmatoarele operatii:

- Curatarea eventualelor depuneri oxidante de pe arzator si electrozi;
- Curatarea eventualelor cruste a schimbatoarelor de caldura;
- Curatarea si verificarea schimbatorului, a sifonului si a tuturor partilor care sunt in contact cu condensul;
- Verificarea stabilitatii si a integritatii izolatiei din ceramica in camera de combustie, eventual inlocuirea.
- Controlul pornirii, opririi si functionarii centralei termice;
- Controlul de etanseitate al racordurilor si conductelor de gaz si apa;
- Controlul consumului de gaz la puterea maxima si minima;
- Verificarea interventiei dispozitivelor de siguranta;
- Verificarea reglajului dispozitivelor de comanda si verificarea bunei functionarii a acestora;
- Verificarea periodica a bunei functionari si a starii in care se afla conducta de evacuare a gazelor arse si sa nu existe pierderi de gaze arse in incapere.
- In cazul lucrarilor si intretinerii structurilor situate in apropierea cosurilor de fum si / sau dispozitivelor de evacuare a gazelor arse si a accesoriilor respective, opriti centrala termica.
- Nu lasati materiale inflamabile in incaperea in care este montata centrala termica;
- Daca centrala termica aspira direct din ambient (aparate de tip B instalate in interior) nu efectuati curatarea incaperii in care este instalata centrala termica cand aceasta este in functiune;
- Curatarea exterioara a centralei termice trebuie efectuata doar cu apa si sapun. Nu curatati panourile, alte parti vopsite si parti din plastic cu diluanti;
- In cazul in care centrala termica necesita piese de schimb, nu le folositi decat pe cele originale furnizate de firma ROMSTAL.

Producatorul isi declina orice responsabilitate in cazul instalarii unor componente care nu sunt originale.

Date ErP - UE 813/2013

Denumirea furnizorului: Romstal		Model(e):	Habitat 25 K	Habitat 30 K	Habitat 35 K	
Date ErP - UE 813/2013		Simbol	Unitate	Valoare	Valoare	Valoare
Centrala termica in condensatie		Da/Nu	DA	DA	DA	
Aparat mixt		Da/Nu	DA	DA	DA	
Centrala termica de tip B1		Da/Nu	NU	NU	NU	
Aparat de cogenerare pentru incalzirea ambientului:		Da/Nu	NU	NU	NU	
Centrala termica (**) de joasa temperatura		Da/Nu	NU	NU	NU	
Incalzirea spatiului ERP	Putere termica nominala	$P_{nominal}$	kW	19	23	27
	Puterea termica utila la puterea termica nominala si regim de inalta temperatura (*)	P_4	kW	19,4	23,3	27,4
	Productia de caldura utila la 30% din puterea termica nominala si regim de joasa temperatura (**)	P_1	kW	6,4	7,7	9,1
	Eficienta energetica pentru incalzire sezoniera spatiu (VCB)	η_s	%	91	90	91
	Eficienta utila la puterea termica nominala si regim de inalta temperatura (*) (VCB)	η_4	%	86,5	86,5	86,6
	Eficienta utila la 30% din puterea termica nominala si regim de joasa temperatura (**)	η_1	%	95,8	95,5	96,1
ACM ERP	Profil de sarcina declarata			XL	XL	XXL
	Eficienta energetica a incalzirii apei (VCB)	η_{wh}	%	83	82	85
	Consum zilnic de electricitate	Q_{elec}	kWh	0,161	0,158	0,160
	Consum zilnic de combustibil	Q_{fuel}	kWh	23,5	23,9	28,4
Consum auxiliar de electricitate	La sarcina maxima	el_{max}	kW	0,027	0,034	0,035
	La sarcina partiala	el_{min}	kW	0,012	0,013	0,012
	In mod standby	P_{SB}	kW	0,005	0,005	0,005
Alte articole	Pierdere termica standby	P_{stby}	kW	0,053	0,073	0,075
	Consumul de putere al arzatorului de aprindere	P_{ign}	kW	0,000	0,000	0,000
	Nivelul de putere sonora, in interior	L_{WA}	dB	54	55	55
	Emisiile de oxizi de azot	NO_x	mg/kWh	32,0	35	40

(*) Regimul de inalta temperatura inseamna: temperatura de retur de 60°C la orificiul de admisie a boilerului si temperatura de alimentare la iesirea din boiler de 80°C.

(**) Temperatura scazuta inseamna: pentru centrale termice in condensatie 30°C, pentru centrale termice cu temperatura joasa 37°C si pentru celelalte centrale termice 50°C temperatura de retur (la intrarea in boiler).

VCB = Valoare calorifica bruta (=Hs)

Fisa produsului - UE 811/2013

Denumirea furnizorului: Romstal		Model(e):	Habitat 25 K	Habitat 30 K	Habitat 35 K	
Fisa produsului - UE 811/2013		Simbol	Unitate	Valoare	Valoare	Valoare
Profil de sarcina declarata ACM				XL	XL	XXL
Eficienta energetica sezoniera pentru incalzirea ambientului				A	A	A
Eficienta energetica pentru incalzirea apei				A	A	B
Putere termica nominala	$P_{nominal}$	kW	19	23	27	
Consumul anual de energie	Q_{HE}	GJ	34	42	49	
Consumul anual de electricitate	AEC	kWh	35	35	35	
Consum anual de combustibil	AFC	GJ	18	18	22	
Eficienta energetica pentru incalzirea sezoniera a spatiului (VCB)	η_s	%	91	90	91	
Eficienta energetica a incalzirii apei (VCB)	η_{wh}	%	83	82	85	
Nivelul de putere sonora, in interior	L_{WA}	dB	54	55	55	

VCB = Valoare calorifica bruta (=Hs)

DATE TEHNICE	Tip de gaz	U.M.	Habitat 25 K			Habitat 30 K			Habitat 35 K				
			G20	G31	G230 1	G20	G31	G230 1	G20	G31	G230 1		
Certificat CE			0476 CS 1134			0476 CS 1134			0476 CS 1134				
Clasa			I12HM3P (I12H3P) 2			I12HM3P (I12H3P) 2			I12HM3P (I12H3P) 2				
Tip			B23 - B23P - B53 - B53P - C13 - C33 - C43 - C53 - C63 (C13-C33-C53-C63) - C83 - C93			C13 - C33 - C43 - C53 - C63 (C13-C33-C53-C63) - C83 - C93			C13 - C33 - C43 - C53 - C63 (C13-C33-C53-C63) - C83 - C93				
Domeniu de temperatura de lucru (min+max)		°C	0 + +60			0 + +60			0 + +60				
<i>(1) = permis numai in Italia (2) = in afara Italiei</i>													
Putere termica max. Qn		kW	25,0	25,0	25,0	30,0	30,0	30,0	30,0	30,0	33,2	33,2	33,2
Putere termica max. in regim de incalzire		kW	20,0	20,0	20,0	24,0	24,0	24,0	24,0	24,0	28,0	28,0	28,0
Putere termica min. Qr		kW	2,5	2,5	2,5	3,0	3,0	3,0	3,0	3,0	3,5	3,5	3,5
Putere termica max. 60°/80°C *		kW	19,4	19,4	19,4	23,3	23,3	23,3	23,3	23,3	27,4	27,4	27,4
Putere termica min. 60°/80°C *		kW	2,4	2,4	2,4	2,8	2,8	2,8	2,8	2,8	3,3	3,3	3,3
Putere termica max. 30°/50°C *		kW	21,0	21,0	21,0	25,2	25,2	25,2	25,2	25,2	29,5	29,5	29,5
Putere termica min. 30°/50°C *		kW	2,7	2,7	2,7	3,1	3,1	3,1	3,1	3,1	3,7	3,7	3,7
Clasa NOx			5	5	5	5	5	5	5	5	5	5	5
CO la 0% O ₂ (Qn)		ppm	230,1	217,0	281,7	203,5	221,6	225,6	169,0	205,5	263,1	263,1	263,1
CO ₂ la putere nominala		%	9,00	10,04	10,30	9,20	10,20	10,3	9,00	10,20	10,40	10,40	10,40
Capacitate de condens la Qn (30°/50°C *)		l/h	2,5	2,5	2,5	2,9	2,9	2,9	3,0	3,0	3,0	3,0	3,0
Capacitate de condens la Qr (30°/50°C *)		l/h	0,3	0,3	0,3	0,3	0,3	0,3	0,3	0,3	0,4	0,4	0,4
Aciditate condens		pH	2,8	2,8	2,8	2,8	2,8	2,8	2,8	2,8	2,8	2,8	2,8
Temperatura gaze arse, Max.		°C	61,5 60/80° Qr	61,5 60/80° Qr	61,5 60/80° Qr	69,0 60/80° Qn	69,0 60/80° Qn	69,0 60/80° Qn	64,0 60/80° Qn	64,0 60/80° Qn	64,0 60/80° Qn	64,0 60/80° Qn	64,0 60/80° Qn
Temperatura gaze arse, Min.		°C	41,0 30/50° Qr	41,0 30/50° Qr	41,0 30/50° Qr	47,0 30/50° Qr	47,0 30/50° Qr	47,0 30/50° Qr	38,0 30/50° Qr	38,0 30/50° Qr	38,0 30/50° Qr	38,0 30/50° Qr	38,0 30/50° Qr
Debit masic gaze arse (60/80°C *, Qn)		kg/h	41,11	41,86	44,33	48,31	49,32	53,19	54,60	54,41	58,35	58,35	58,35
Debit masic gaze arse (60/80°C *, Qr)		kg/h	3,94	4,22	4,60	4,83	4,89	5,52	5,76	5,63	6,62	6,62	6,62

(Urmeaza)

DATE TEHNICE (continuare)	Tip de gaz	U.M.		Habitat 25 K		Habitat 30 K		Habitat 35 K	
		G20	G31	G20	G31	G20	G31	G20	G31
RANDAMENT									
Randament nominal la 60°/80°C *	%		96.1		96.0				96.2
Randament nominal la 30°/50°C *	%		105.1		105.2				106.4
Randament la 30%, sarcina la 30°/50°C *	%		106.4		106.0				106.7
* retur instalatie / temperatura tur: NCV = Valoare calorificia neta (=Hi)									
Observatii: datele au fost masurate cu evacuare coaxiala orizontala cu lungime = 1 m.									
INCALZIRE									
Domeniul de selectare temperatura (min+max)									
Circuit principal de incalzire, domeniul normal / domeniul joasa temp.									
	°C				35+80 / 20+45				
Domeniul de selectare temperatura (min+max)									
Circuit secundar de incalzire									
	°C				20+80				
Caracteristicile apei din instalatia de incalzire (sau lichid de umplere)									
(* = daca componentele de aluminiu sunt prezente de-a lungul sistemului)									
	°f pH				5 + 15 °f				
					pH 7,5 ÷ 9,5 (7,5 ÷ 8,5 *)				
Vas de expansiune									
	l		8		8				10
Presiune preincarcare vas de expansiune									
	bar		1		1				1
Presiune on/off a presostatului de presiune minima a instalatiei									
	bar		0,4 / 0,9 (±0,2)		0,4 / 0,9 (±0,2)				0,4 / 0,9 (±0,2)
Pentru a permite umplerea corecta a instalatiei, presiunea apei menajere trebuie sa fie mai mare decat valoarea ON a presostatului.									
Presiune maxima de lucru									
	bar		3		3				3
Temperatura maxima instalatie									
	°C		90		90				90
Temperatura functie anti-inghet on / off									
	°C		5 / 30		5 / 30				5 / 30
APA CALDA MENAJERA									
Debit la 25°C crestere temp.									
	l/min		14,8		17,0				18,7
Debit la 30°C crestere temp.									
	l/min		12,0		13,8				16,0
Debit apa min.									
	l/min		2,8		2,8				2,8
(pentru activarea functiei ACM)									
Presiune alimentare min.									
	bar		0,2		0,2				0,2
(pentru activarea functiei ACM)									
	bar		6		6				6
Presiune alimentare min.									
	°C		30+55		30+55				30+55
Domeniul de selectare temperatura (min+max)									
	°C		54		59				56
Temperatura gaze arse, medie (ACM, ΔT 25°C)									
	°C		57		62				59
Temperatura gaze arse, medie (ACM, ΔT 30°C)									
(urmeaza)									

DATE TEHNICE (continuare)	Tip de gaz	Habitat 25 K			Habitat 30 K			Habitat 35 K		
		G20	G31	G230 1	G20	G31	G230 1	G20	G31	G230 1
DATE ELECTRICE										
Tensiune / frecventa (tensiune nominala)	V / Hz	220+240 / 50 (230V)			220+240 / 50 (230V)			220+240 / 50 (230V)		
Consum de putere	W	73			85			86		
Nivel de protectie		IP X5D			IP X5D			IP X5D		
DIMENSIUNI										
Laltime - Inaltime - Adancime	mm				vezi "Dimensiuni si racorduri"					
Greutate: neta / bruta	kg	28.4 / 30.8			30.2 / 32.6			34.2 / 36.6		
RACORDURI										
Racorduri hidraulice si de gaz					vezi "Dimensiuni si racorduri"					
Cosul de fum: tipuri, lungimi si diametre					vezi "Racordarea la cosul de fum"					
Putere reziduala ventilator	Pa	20 + 130			10 + 130			15 + 130		
PRESIUNE DE ALIMENTARE CU GAZ										
Presiune nominala	mbar	20	37	20	20	37	20	20	37	20
Presiune de intrare (min+max)	mbar	17 + 25	35 + 40	17 + 25	17 + 25	35 + 40	17 + 25	17 + 25	35 + 40	17 + 25
CONSUM DE GAZ										
Qmax	m ³ /h	2,64		2,05	3,17		2,46	3,51		2,72
	kg/h		1,94			2,33			2,57	
	m ³ /h	0,26		0,21	0,32		0,25	0,37		0,29
Qmin	kg/h		0,19			0,23			0,27	

Componente interne ale centralei termice

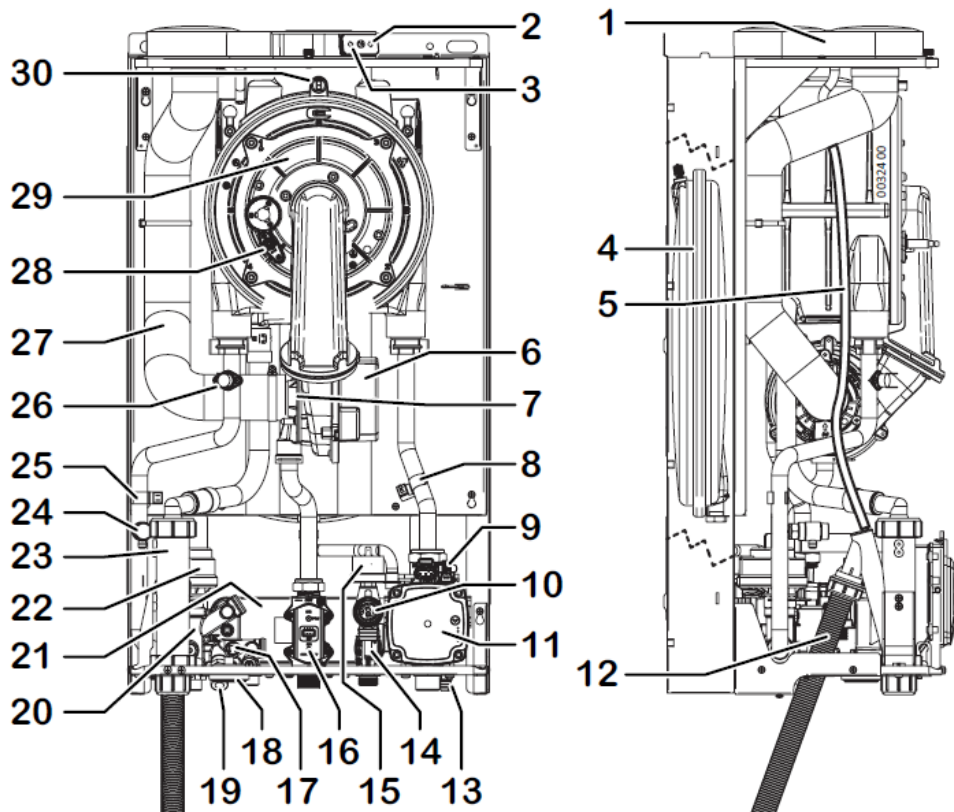

- 1 Flansa aspiratie/evacuare gaze arse
- 2 Priza pentru analiza arderii (aspiratie)
- 3 Priza pentru analiza arderii (evacuare)
- 4 Vas de expansiune
- 5 Teava de evacuare a apei de la flansa de aspiratie a aerului
- 6 Ventilator
- 7 Sistem de amestec aer/gaz
- 8 Sonda temperatura retur instalatie
- 9 Dezaerator automat
- (incalzire, incorporata in pompa de circulatie)
- 10 Supapa de siguranta 3 bar
- 11 Pompa de circulatie
- 12 Teava evacuare condens
- 13 Robinet de golire instalatie
- 14 Fluxistat de prioritate (cu filtru)
- 15 Presostat de siguranta min. pres. apa
- 16 Robinet de gaz

- 17 Sonda control temperatura ACM
- 18 Manometru
- 19 Robinet umplere instalatie
- 20 By-pass instalatie (incorporat in grupul hidraulic al vanei cu 3 cai)
- 21 Schimbator de caldura ACM
- 22 Electrovana cu 3 cai
- 23 Sifon colectare condens
- 24 Dezaerator manual grup combustie
- 25 Sonda temperatura tur instalatie
- 26 Termostat de siguranta centrala termica (tur)
- 27 Conducta aspiratie
- 28 Electrod de aprindere+detectare
- 29 Grup de ardere
- (arzator + schimbator de caldura primar)
- 30 Siguranta fuzibila termica gaze arse

Schema electrica

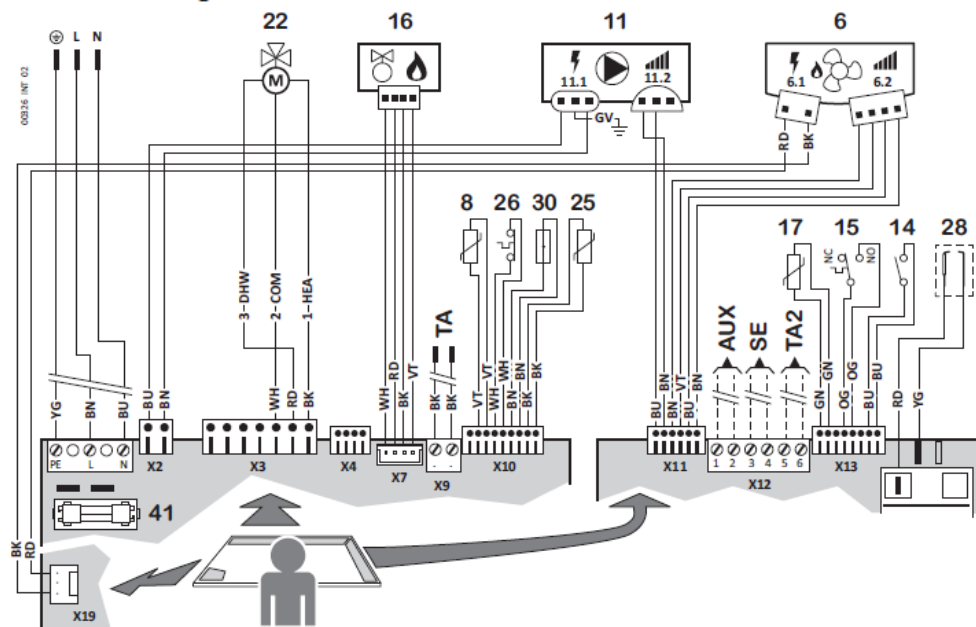

- 6.1 Ventilator - alimentare
 - 6.2 Ventilator - control viteza
 - 8 Sonda temperatura retur instalatie
 - 11.1 Pompa de circulatie - alimentare
 - 11.2 Pompa de circulatie - control modulatie
 - 14 Fluxistat de prioritate (cu filtru) (*)
 - 15 Presostat de siguranta min. pres. apa (*)
 - 16 Robinet de gaz
 - 17 Sonda control temperatura ACM
 - 22 Electrovana cu 3 cai
 - 25 Sonda temperatura tur instalatie
 - 26 Termostat de siguranta centrala termica (tur) (*)
 - 28 Electrode de aprindere+detectare
 - 30 Siguranta fuzibila termica gaze arse
 - 41 Siguranta fuzibila F2A (2 A rapid)
- (*) contactele acestor componente sunt reprezentate in conditie de repaus (sistem rece presiune instalatie nula, flux nul)

Dispozitive externe optionale:

TA Termostat de ambient: (sau Cronotermostat) SELV contact simplu. Contact inchis = cerere de incalzire.

sau **Telecomanda** (numai accesoriu original)

SE Pentru senzorul optional de temperatura exterioara

TA2 Pentru termostatul de camera optional pentru diferitele domenii de temperaturi

AUX Intrare pentru dispozitiv optional, configurabil cu parametrul 46.

Abrevieri:

COM Comun • **NC** Normal inchis (contact) • **NO** Normal deschis (contact) • **HEA** Incalzire (comanda de deviatie) • **DHW** ACM (comanda de deviatie)

Culori: BK Negru • BN Maro • BU Albastru • GN Verde • RD Rosu • OG Portocaliu • VT Violet • WH Alb • YE Galben • YG Galben-Verde

Schema hidraulica



Schema **exclusiv functională**. Pentru dispunerea racordurilor hidraulice a se vedea "Dimensiuni si racorduri" si eventual "Pozitionare si fixare".

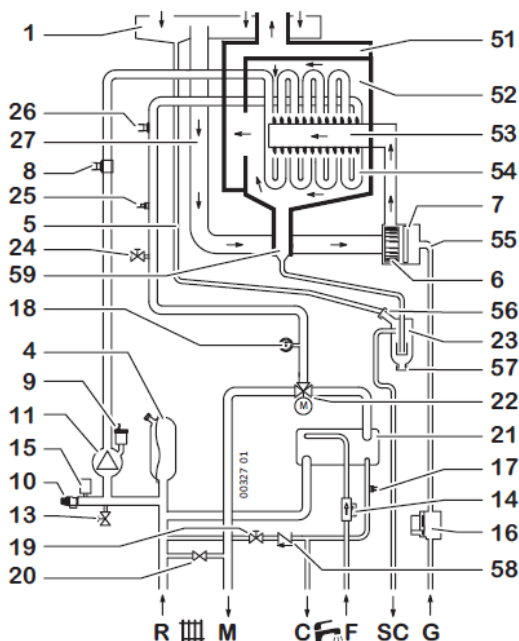

- 1 Flansa aspiratie/evacuare gaze arse
- 4 Vas de expansiune
- 5 Teava de evacuare a apei de la flansa de aspiratie
- 6 Ventilator
- 7 Sistem de amestec aer/gaz
- 8 Sonda temperatura retur instalatie
- 9 Dezaerator automat (incalzire, incorporata in pompa de circulatie)
- 10 Supapa de siguranta 3 bar
- 11 Pompa de circulatie (cu dezaerator automat incorporat)
- 13 Robinet de golire instalatie
- 14 Fluxistat de prioritate (cu filtru)
- 15 Presostat de siguranta min. pres. apa
- 16 Robinet de gaz
- 17 Sonda control temperatura ACM
- 18 Manometru
- 19 Robinet umplere instalatie
- 20 By-pass instalatie (incorporat in grupul hidraulic al vanei cu 3 cai)
- 21 Schimbator de caldura ACM
- 22 Electrovana cu 3 cai

- 23 Sifon colectare condens
- 24 Dezaerator manual grup combustie
- 25 Sonda temperatura tur instalatie
- 26 Termostat de siguranta centrala termica (tur)
- 27 Conducta aspiratie
- 51 Evacuare gaze arse
- 52 Camera de combustie
- 53 Arzator
- 54 Schimbator de caldura primar
- 55 Teava de gaz
- 56 Intrare apa aspiratie in sifon condens
- 57 Dop pentru curatare sifon condens
- 58 Clapeta de sens
- 59 Evacuare condensa grup de ardere
- R Retur instalatie
- M Tur instalatie
- C Iesire apa calda
- F Intrare apa rece
- SC Evacuare condens
- G Intrare gaz



Kit sonda externa

Instalare si setare

Senzorul extern gestioneaza automat temperatura debitului din instalatia de incalzire** in functie de temperatura exterioara, evitand astfel ajustarea manuala de catre utilizator. Aceasta functie este denumita si "modificarea temperaturii".

**** aceasta este temperatura elementelor de incalzire. Nu o confundati cu temperatura din ambient (administrata de termostatul de camera sau de telecomanda, dar nu de centrala termica) care nu depinde de prima.**

Instalarea trebuie efectuata de un tehnician calificat profesional, urmand instructiunile furnizate impreuna cu kitul. Consultati "Schema electrica" de mai sus pentru conexiunile la placa principala.

Dupa instalarea senzorului, butoanele **+ .III** si **- .III** descrise in sectiunea Utilizator nu vor regla direct temperatura de incalzire pe tur, dar factorul de dispersie "kd" care este raspunsul temperaturii exterioare, detectata de senzor, la temperatura de incalzire pe tur, dupa cum se arata in graficul urmatoar.

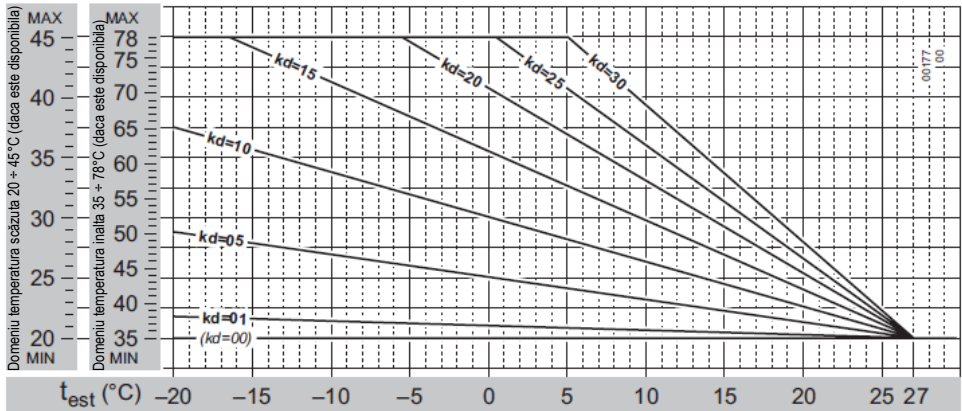

Practic, valoarea kd trebuie ajustata in functie de eficienta estimata a izolatiei termice a cladirii. Intervalul sau este de la 01 la 30: folositi valori mai mari atunci cand exista o dispersie termica mare si, prin urmare, o izolatie mai putin eficienta (si invers).



Datorita tipologiilor largi ale cladirilor, este imposibil sa se dea indicatii precise privind valoarea kd setata. **Setarea corecta trebuie determinata de la caz la caz si va avea ca rezultat un confort optim in toate conditiile climatice** care necesita incalzire, si anume o atingere prompta a temperaturii camerei cu vreme rece si nici o supraincalzire a incaperii in perioadele usoare.

Kit Sonda Externa cu telecomanda

Daca este instalat si kitul cu telecomanda, consultati manualul de instructiuni relevant pentru detalii despre functionarea combinata a sondei externe si a telecomenzii.

Kit telecomanda

Aceasta telecomanda este **mai mult decat un simplu termostat de camera**. Datorita acestui lucru, este posibila gestionarea centralei termice in toate setarile cum ar fi reglarea temperaturii apei calde menajere si incalzirii, resetarea centralei termice in cazul blocajului centralei termice si, bineinteles, functioneaza ca termostat de camera atat in modul manual, cat si saptamanal. Este alimentat de la centrala termica (de joasa tensiune de siguranta), deci nu are nevoie de baterii.



Extrageți telecomanda din pachetul sau. **Pastrati brosură cu instrucțiuni de utilizare corespunzătoare și anexați-o la acest Manual.**



Nici telecomanda, nici cablul corespunzător provenit de la centrala termică nu trebuie, din nici un motiv, să fie conectat la rețeaua de alimentare 230Vac.



Pentru a evita defectiunile datorate zgomotului electric, conexiunile pentru telecomanda, precum și toate conexiunile de joasă tensiune trebuie să fie separate de cablurile de alimentare, de ex. prin incorporarea în cai separate. Lungimea maximă a cablului nu trebuie să depășească 50 m.

1. Decuplați energia electrică de la centrala termică;
2. instalați dispozitivul conform descrierii din **paragraful 1** al broșurii de instrucțiuni furnizate;
3. conectați bornele "**OT**" nr. 1-2 de la telecomanda la cablul "TA - Room Thermostat - Remote Control" care iese din centrala termică, cu ajutorul unei borne bipolare adecvate. Vezi și "Schema electrică";



Nota: Legătura la telecomanda nu este polarizată.

4. alimentați centrala termică și selectați modul **Vara**;
5. verificați funcționarea corectă a dispozitivului. Electronica ar trebui să o recunoască automat.

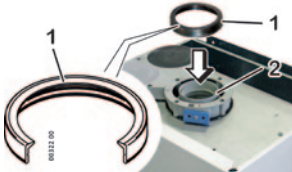

În continuare, centrala termică trebuie lăsată în modul Vara; funcționarea centralei termice este gestionată de telecomanda, incluzând modulele OFF, Vara și larna și funcțiile tehnice (cum ar fi mai multe funcții suplimentare).

În cazul unor probleme în cablaje sau în setarea centralei termice, va apărea alarma E31. Vedeti descrierea alarmei E31.

#	Acțiune	Operațiuni / Note
1	Verificati alimentarea cu apa a instalatiei si eliminarea aerului din instalatie.	—
2	Verificati pozitia garniturii din silicon.	 <p>Introducerea corecta in locasul sau.</p>
3	Verificati montajului corect al tubulaturii de evacuare si aspiratie.	<p>Garnitura trebuie sa infasoare complet conducta de evacuare a gazelor arse fara sa o deformeze.</p> <p>Utilizati ulei de silicon pentru a facilita introducerea.</p>
4	Verificati panta corecta a tubulaturii de evacuare a gazelor arse.	Evitati posibile acumulari de condens in tubulatura de evacuare a gazelor arse.
5	Introduceti manometrul in priza de presiune de la intrarea in vana de gaz.	Unitate de masura mbar
6	Introduceti sonda de gaze arse a analizorului de gaze de ardere in priza de aspiratie.	Gaura la dreapta pe flansa pre montata in partea superioara a cazanului.
7	<p>Porniti functia de Calibrare Manuala</p> <p>Functia este impartita in 2 faze:</p> <p>faza 1:</p> <p>Cazanul porneste si trece la 3 nivele de putere: maxima (Hi), medie (Me) si minima (Lo).</p> <p>Aceasta faza dureaza 10 minute si se termina atunci cand pe display apare "Lo" si "0".</p>	<p>a. Controlati ca presiunea citita pe manometru sa fie in domeniul permis.</p> <p>Daca presiunea la intare nu se incadreaza in domeniul permis, solicitati furnizorului de gaz sa regleze presiunea la valorile necesare.</p> <p>b. Controlati analizatorul si verificati ca CO si CO2 sa fie = 0</p> <p>Daca CO / CO2 > 0 si evacuare coaxiala --> Instalati prelungitorul de evacuare.</p> <p>Daca CO / CO2 > 0 si evacuare separata --> Departati punctul de evacuare de acela de aspiratie.</p>
8	Introduceti sonda de gaze arse a analizorului de gaze de ardere in priza de gaze arse.	Gaura la stanga pe flansa pre montata in partea superioara a cazanului.
9	<p>faza 2:</p> <p>In aceasta faza este posibil sa se efectueze reglarea fina a combustiei.</p>	<p>Cu + . si - . se poate selecta puterea dorita.</p> <p>Cu +  si -  se poate regla CO2.</p> <p>Efectuati citirea valorilor de combustie pe analizorul de gaze de ardere.</p> <p>Daca valorile sunt corecte, iesiti din Calibrarea Manuala.</p> <p>Daca valorile nu sunt corecte, modificati valorile de CO2.</p>

Informații pentru utilizatori privind colectarea deșeurilor de echipamente EEE

Produsele achiziționate de dvs. se încadrează în categoria « Echipamentelor Electrice și Electrocasnice de uz gospodăresc » (denumite **EEE**) conform H.G. 448/2005.

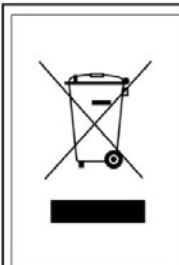
	<p>Această pictogramă indică faptul că DEEE nu trebuie amestecate cu deșeurile menajere și că ele fac obiectul unei colectări selective.</p> <p>Utilizatorii au rolul determinant în refolosirea, predarea în vederea reciclării și valorificării în toate formele a DEEE. Utilizatorul este însărcinat cu expedierea aparatului la sfârșitul duratei de viață a acestuia la un centru specializat.</p> <p>Nerespectarea acestei reguli atrage după sine aplicarea sancțiunilor prevăzute de legea în vigoare cu referință la gestionarea deșeurilor.</p> <p>Substanțele periculoase prezente în echipamentele electrice și electronice precum și în deșeurile acestora pot afecta grav viața, integritatea și sănătatea umană și pot produce poluări grave asupra mediului.</p> <p>Pentru informații detaliate cu privire la sistemele de colectare disponibile, vă rugăm să vă adresați serviciului local de gestionare a deșeurilor sau magazinului de unde l-ați achiziționat.</p>
---	--

960030015_01
20210224

Colectivul de redactare a cartii tehnice:

Traducere:

S.C. Syntax Trad S.R.L.

Tehnoredactare:

S.C. Syntax Trad S.R.L.